



**ORTHO  
DONTICS  
CATALOG  
Vol.11**

ご挨拶

いつも「人にやさしい」がテーマです。

私どもオーソドントラムは歯科矯正治療において使用される材料から金属アレルギー、化学物質アレルギー、環境ホルモン等、生体に影響を及ぼす可能性のある物質をできる限り排除し、生体親和性の高い素材によって製造された製品をより多くご提案してまいりました。

純チタン製のブラケット、チューブ、ニッケルを含まない矯正用ワイヤーをはじめ、環境ホルモンを含まない審美ブラケットの開発等、患者様に安心して治療をお受け頂ける材料提供を使命と考えます。

臨床の間においては先生方の負担を軽減し、また患者様への身体的負担を少しでも軽減できる治療システムの提案も行ってまいります。

今に満足することなく探究心を忘れず、常に改良、改善をこころがけてまいります。

「人にやさしい」をコンセプトに製品を提供し矯正業界への貢献と患者様の笑顔を作っていきたい。これが私たちの思い(理念)です。

代表取締役社長 外口 真大



# INDEX

<b>CARRIERE MOTION 3D</b> キャリアール モーション 3D	<b>05 - 10</b>
<b>CARRIERE SLX 3D</b> キャリアール SLX 3D / セルフライゲーション・セラミックブラケット	<b>11 - 14</b>
<b>LUCIAS</b> ルシラス / セルフライゲーション・コンポジットブラケット	<b>15 - 18</b>
<b>S-W LINE SYSTEM</b> S-W ライン システム / ナビゲーション機能つきブラケットシステム	<b>19 - 22</b>
<b>IPASS</b> アイパス / 硬質プラスチック製 審美ブラケット	<b>23 - 26</b>
<b>WIOCE</b> ワイオス / セラミック・ポリサファイア製 審美ブラケット	<b>27 - 30</b>
<b>BRACKETS &amp; TUBES</b> ブラケット & チューブ	<b>31 - 34</b>
<b>EF Line.</b> イーエフライン / 機能訓練装置	<b>35 - 46</b>
<b>WIRES</b> 各種ワイヤー	<b>47 - 52</b>
<b>ELASTICS</b> ゴム製品関連	<b>53 - 56</b>
<b>AUXILIARIES</b> 補助的矯正装置関連	<b>57 - 60</b>
<b>INSTRUMENTS</b> プライヤー関連	<b>61 - 70</b>
<b>EXPANSION SCREWS</b> エキスパンションスクリュー関連	<b>71 - 77</b>
<b>Other</b> その他	<b>78 - 81</b>

# Dr. Luis Carriere AAOにて受賞!!

GOLDEN  
MOLAR賞



2023年4月、Dr. Luis Carriereが、シカゴ開催のAAOにて  
Orthodontic Awardsの「Golden Molar賞」を受賞しました。

この賞は、Dr. Luis Carriereによる  
“Carriere Class II Motion Appliance” が、  
世界1500人以上ものAAOmemberの投票によって  
“The Best Class II Corrector in the World”として  
選出された、特別な賞です。





# **CARRIERE MOTION 3D**

カリエール モーション3D

CARRIERE®

MOTION3D™

CONFIDENCE. FOR LIFE.

MOTION™ CLASS II PATIENT

CHANGING A PATIENT'S LIFE

BEFORE



CARRIERE® CONFIDENCE. FOR LIFE.™

HENRY SCHEIN® ORTHODONTICS

The New Movement in Orthodontics™

# THE SAGITTAL FIRST REVOLUTION

Standardize, Simplify & Shorten Treatment with Predictable Results



# CARRIERE® | MOTION3D™



## カリエールモーションとは？

カリエールモーションは、ブラケットやアライナー治療の前準備として使用する装置です。

全ての歯を動かす前に、犬歯から奥歯までを正しい位置関係にする事で効率的な治療が可能になります。

また、同様の効果をもつ他の装置に比べて構造がシンプルのため、違和感が少ない事も特徴です。

### 適応するケース

- ☑ 3～5ミリの出っ歯や受け口
- ☑ 軽度～中度の歯並びの不正
- ☑ 6番目の歯が生えている子供から成人

### 治療ワークフロー比較

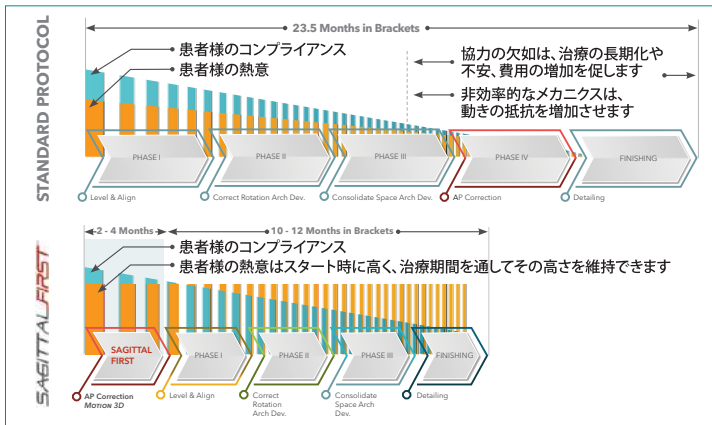

### ご使用の患者さんに喜ばれている理由

- 治療期間の短縮
- 目立たない
- 違和感が少ない
- 歯を抜かずに済んだ
- ヘッドギアを使わずに済んだ
- インプラントアンカーを使わずに済んだ

### 上顎前突 (出っ歯)



3ヶ月

### 下顎前突 (受け口)



2ヶ月

詳しくは  
こちら▶



YouTube

CARRIERE MOTION



# CARRIERE MOTION 3D | カリエールモーション 3D

## Class II (メタル)

サイズ	カラーコード	品番(左)	品番(右)	品番(左右セット)	
	12 mm	-	424-912LN	424-912RN	424-912CN
	13 mm	-	424-913LN	424-913RN	424-913CN
	14 mm	-	424-914LN	424-914RN	424-914CN
	15 mm	Yellow	● 424-915LN	●● 424-915RN	424-915CN
	16 mm	White	○ 424-916LN	○○ 424-916RN	424-916CN
	17 mm	Red	● 424-917LN	●● 424-917RN	424-917CN
	18 mm	Blue	● 424-918LN	●● 424-918RN	424-918CN
	19 mm	Green	● 424-919LN	●● 424-919RN	424-919CN
	20 mm	Pink	● 424-920LN	●● 424-920RN	424-920CN
	21 mm	Purple	● 424-921LN	●● 424-921RN	424-921CN
	22 mm	Black	● 424-922LN	●● 424-922RN	424-922CN
	23 mm	Yellow	● 424-923LN	●● 424-923RN	424-923CN
	24 mm	White	○ 424-924LN	○○ 424-924RN	424-924CN
	25 mm	Red	● 424-925LN	●● 424-925RN	424-925CN
	26 mm	Blue	● 424-926LN	●● 424-926RN	424-926CN
	27 mm	Green	● 424-927LN	●● 424-927RN	424-927CN
	28 mm	Pink	● 424-928LN	●● 424-928RN	424-928CN
	29 mm	Purple	● 424-929LN	●● 424-929RN	424-929CN
	30 mm	Black	● 424-930LN	●● 424-930RN	424-930CN
	31 mm	Gray	● 424-931LN	●● 424-931RN	424-931CN
	32 mm	-	424-932LN	424-932RN	424-932CN
	33 mm	-	424-933LN	424-933RN	424-933CN
	34 mm	-	424-934LN	424-934RN	424-934CN

\*"First Bicuspid to First Molar" and "Cuspid to Molar" descriptions are an estimated guide of use. The size distalizer and span of teeth are dependent upon the age and size of each patient.

セット	品番(左右セット)
トライアルセット (23, 25, 27 mm) 左右計6本 (セット内容は右の品番3種が含まれます)	424-923CN 424-925CN 424-927CN
イントロキット (16, 18, 20, 23, 25, 27 mm) 左右計12本	424-901CN
スタンダードキット (16×2, 18×3, 20×2, 23×3, 25×6, 27×4) 左右計40本	424-902CN
ジャパンセット 25mm・26mm・27mm 左右計6本入 (セット内容は右の品番3種が含まれます) 日本人の患者様によく使用されるサイズをセットにしました。	424-925CN 424-926CN 424-927CN

## Class II (クリア)

サイズ	カラーコード	品番(左)	品番(右)	品番(左右セット)	
	16mm	White	○ 424-816LC	○○ 424-816RC	424-816C
	18mm	Blue	● 424-818LC	●● 424-818RC	424-818C
	20mm	Pink	● 424-820LC	●● 424-820RC	424-820C
	23mm	Yellow	● 424-823LC	●● 424-823RC	424-823C
	25mm	Red	● 424-825LC	●● 424-825RC	424-825C
	27mm	Green	● 424-827LC	●● 424-827RC	424-827C

セット	品番(左右セット)
トライアルセット (23,25,27mm) 左右計6本 (セット内容は右の品番3種が含まれます)	424-823C 424-825C 424-827C
イントロキット (16,18,20,23,25,27mm) 左右計12本	424-801C
スタンダードキット (16×2, 18×3, 20×2, 23×3, 25×6, 27×4) 左右計40本	424-802C

※ ■色の商品番号は受注発注品



## Class III (メタル)

サイズ	カラーコード	品番シングル(左/右)	品番(セット)
	16mm	White ○○○ 424-416	424-416C
	18mm	Blue ●●● 424-418	424-418C
	20mm	Pink ●●● 424-420	424-420C
	23mm	Yellow ●●● 424-423	424-423C
	25mm	Red ●●● 424-425	424-425C
	27mm	Green ●●● 424-427	424-427C
	29mm	Purple ●●● 424-429	424-429C
	31mm	Gray ●●● 424-431	424-431C

セット	品番(左右セット)
トライアルセット(23,25,27mm) 左右計6本 (セット内容は右の品番3種が含まれます)	424-423C 424-425C 424-427C
イントロキット(16,18,20,23,25,27mm) 左右計12本	424-408C

## Class II (カラー/メタル)



サイズ	カラーコード	BLUE	GREEN	PURPLE	GOLD	MULTI
16mm	White	○	○	○	○	○
18mm	Blue	●	●	●	●	●
20mm	Pink	●	●	●	●	●
23mm	Yellow	●	●	●	●	●
25mm	Red	●	●	●	●	●
27mm	Green	●	●	●	●	●

左1本 右1本 左右1組(2本) ※受注発注品

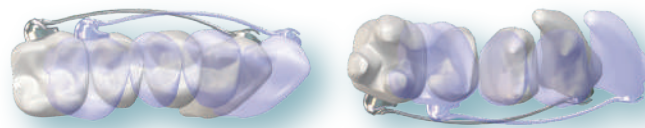
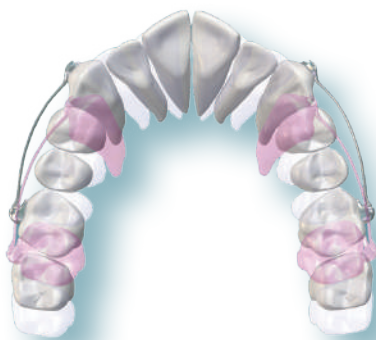

# CARRIERE MOTION 3D | カリエールモーション 3D

## The Carriere Motion Elastic (100粒×50袋)

		品 番
カリエールモーションエラスティック Force1:6oz (170g) 1/4 (6mm)	5,000入	424-9F1
カリエールモーションエラスティック Force2:8oz (227g) 3/16 (5mm)	5,000入	424-9F2

医療機器認証番号：230ADBZX00122000

		品 番
カリエールモーション3Dサイドキック	10入	430-003



### タイポドント



品番：  
631-017CMNE



### パレット

品番: 631-021

### ツイザー 医療機器届出番号：13B2X00013000046



品番: 201-507

### リーフレット



品番: ZG  
50枚

### DVD

カリエールモーション×アライナートリートメント  
賀久浩生先生

品番: D1

カリエールシステムSAGITTAL FIRSTの優位性  
螺良典秀先生

品番: D2

リングル矯正や抜歯症例におけるカリエールモーションの有用性  
奥田薫之先生

品番: D3



オンデマンド配信

ドクターブックアカデミー





# **CARRIERE SLX 3D**

カリエール SLX 3D  
セルフライゲーション・セラミックブラケット

CARRIERE®

SLX 3D™



# THE PERFORMANCE REVOLUTION

Designed for you,  
your staff & your patients  
with no compromises.



# UNMATCHED CLINICAL CONTROL

## Introducing the Carriere SLX 3D Bracket System

最新のCarriere SLX 3Dシステムの審美性、心地よさをもたらす  
臨床効率と高水準の患者満足度を体感できるでしょう。



### ■ ワイヤーベンディングを減らせます。

Carriere SLX 3D Bracketは正確なトルク、インアウト、スロットの深さを備え、ワイヤーベンディングにかかるチェア時間をそれ以外の作業に使用できるようデザインされたブラケットです。



**WIDE**  
Centrals  
& cuspids



**MEDIUM**  
Bicuspid



**NARROW**  
Lower & upper  
laterals

### ■ 1つのブラケットサイズですべてに対応できますか？

Carriere SLX 3D Bracketはナロウティースにはナロウタイプ、ワイドティースにはワイドタイプのブラケットバリエーションがあります。すばやく確実なローテーションコントロールと理想的な歯のポジショニングを得るためにはブラケットの幅は重要だと考えるからです。



**CLEAR**  
Mushroom shaped  
pylons for secure  
retention



### ■ 独自のベースデザイン

Carriere SLX 3D Bracket独自のアドヒーズガードレールテクノロジーは、余剰な接着材をすばやく適切な方向に誘導し、簡単に除去することが可能です。



**METAL**  
Micro-etched  
pylons



### ■ スムーズなポジショニングとすばやいディボンディング

コンパウンドコントアベースはグローブのように歯面にフィットするようにデザインされ、ブラケットポジショニングを容易にします。また、ベースエッジはわずかにトリミングされ、すばやく、きれいなディボンディングを可能にします。



**EZ TWIST**  
To the open and  
locked position



### ■ 軽く捻じるだけ！

改良されたEZ twist ツールはすばやく、シンプルなワイヤー交換を可能にし、使いやすさと患者様の違和感をやわらげます。



**SELF-LIGATING**  
Buccal Tubes







### ■ 充実したセルフリゲイティングシステム

SLX 3D self-Ligating Buccal TubeはSLX 3D Bracketsの特性をかねもつHSO(ヘンリーシャインオーソドンティクス社)初の上顎第一大臼歯用セラミックチューブです。

# CARRIERE SLX 3D | カリエール エスエルエックス 3D

医療機器認証番号：230ADBZX00122000

	SLX 3D Metal	SLX 3D Clear
UL5-5	 10	 5
UL6	 10	 5
UL7	 10	—

MAXILLARY							SLX 3D Metal		SLX 3D Clear	
	Description	Color-Code	Tooth#	Torque	Ang	Antirotation	.022 R	.022 L	.022 R	.022 L
CENTRALS	—	BLACK	U1	+17°	+5°	0°	777-UR1H	777-UL1H	776-UR1H	776-UL1H
	— *	BLACK	U1	+12°	+5°	0°	777-UR1	777-UL1	776-UR1	776-UL1
LATERALS	—	PINK	U2	+12°	+8°	0°	777-UR2H	777-UL2H	776-UR2H	776-UL2H
	— *	PINK	U2	+8°	+8°	0°	777-UR2	777-UL2	776-UR2	776-UL2
CUSPIDS	Hook	GREEN	U3	+7°	+9°	0°	777-UR3H-HK	777-UL3H-HK	776-UR3H-HK	776-UL3H-HK
	Hook *	GREEN	U3	0°	+9°	0°	777-UR3-HK	777-UL3-HK	776-UR3-HK	776-UL3-HK
BICUSPIDS	— *	PURPLE	U4&5's	-7°	0°	0°	777-U45	777-U45	776-U45	776-U45
	Hook *	PURPLE	U4&5's	-7°	0°	0°	777-UR45-HK	777-UL45-HK	776-UR45-HK	776-UL45-HK
1 <sup>ST</sup> MOLARS	— *	WHITE	U6's	-14°	0°	12°DO	977-UR6-HK	977-UL6-HK	976-UR6	976-UL6
2 <sup>ND</sup> MOLARS	— *	GREY	U7's	-14°	0°	10°DO	977-UR7-HK	977-UL7-HK	—	—

MANDIBULAR							SLX 3D Metal		SLX 3D Clear	
	Description	Color-Code	Tooth#	Torque	Ang	Antirotation	.022 R	.022 L	.022 R	.022 L
ANTERIORES	— *	YELLOW	L1&2's	-1°	0°	0°	777-L12	777-L12	776-L12	776-L12
	—	YELLOW	L1&2's	-6°	0°	0°	777-L12L	777-L12L	776-L12L	776-L12L
CUSPIDS	Hook *	BLUE	L3	0°	+5°	0°	777-LR3-HK	777-LL3-HK	776-LR3-HK	776-LL3-HK
	Hook	BLUE	L3	-6°	+5°	0°	777-LR3L-HK	777-LL3L-HK	776-LR3L-HK	776-LL3L-HK
1 <sup>ST</sup> BICUSPIDS	— *	GREY	L4	-12°	+2°	0°	777-LR4	777-LL4	776-LR4	776-LL4
	Hook *	GREY	L4	-12°	+2°	0°	777-LR4-HK	777-LL4-HK	776-LR4-HK	776-LL4-HK
2 <sup>ND</sup> BICUSPIDS	— *	RED	L5	-17°	+2°	0°	777-LR5	777-LL5	776-LR5	776-LL5
	Hook *	RED	L5	-17°	+2°	0°	777-LR5-HK	777-LL5-HK	776-LR5-HK	776-LL5-HK
1 <sup>ST</sup> MOLARS	Hook *	WHITE	L6's	-25°	0°	2°DO	977-LR6-HK	977-LL6-HK	—	—
2 <sup>ND</sup> MOLARS	Hook *	YELLOW	L7's	-10°	0°	0°	977-LR7-HK	977-LL7-HK	—	—

CARRIERE KITS (Call for availability)				SLX 3D Metal		SLX 3D Clear	
Rx	Description	Total brackets		Item number .022		Item number .022	
*STD TORQUE	U/L 5x5 kit with hooks on 3's	20		777-KIT-HK		776-KIT-HK	
	U/L 5x5 kit with hooks on 3's,4's,5's	20		777-KIT-HKS		776-KIT-HKS	
	U/L 5x5 kit with hooks on 3's,4's,5's L45M	20				776-KIT-HKS-P	
	U/L 6x6 kit with hooks on 3's&6's	24		777-KIT6-HK		776-KIT6-HK	
	U/L 6x6 kit with hooks on 3's,4's,5's,6's	24		777-KIT6-HKS		776-KIT6-HKS	
HIGH-LOW TORQUE	U/L 5x5 kit with hooks on 3's	20		777-KITM-HK		776-KITM-HK	
	U/L 5x5 kit with hooks on 3's,4's,5's	20		777-KITM-HKS		776-KITM-HKS	

※U6 clear

ACCESSORIES	ITEM NUMBER
SLX 3D Typodont	631-777
SLX 3D Mixed Typodont	631-776-7
SLX 3D Clear Typodont	631-776
SLX 3D EZ Twist Opener	201-510



SLX EZ Twist Opener

医療機器届出番号：13B2X00013000028



SLX 3D Clear Typodont



SLX 3D Typodont

※ ■色の商品番号は受注発注品

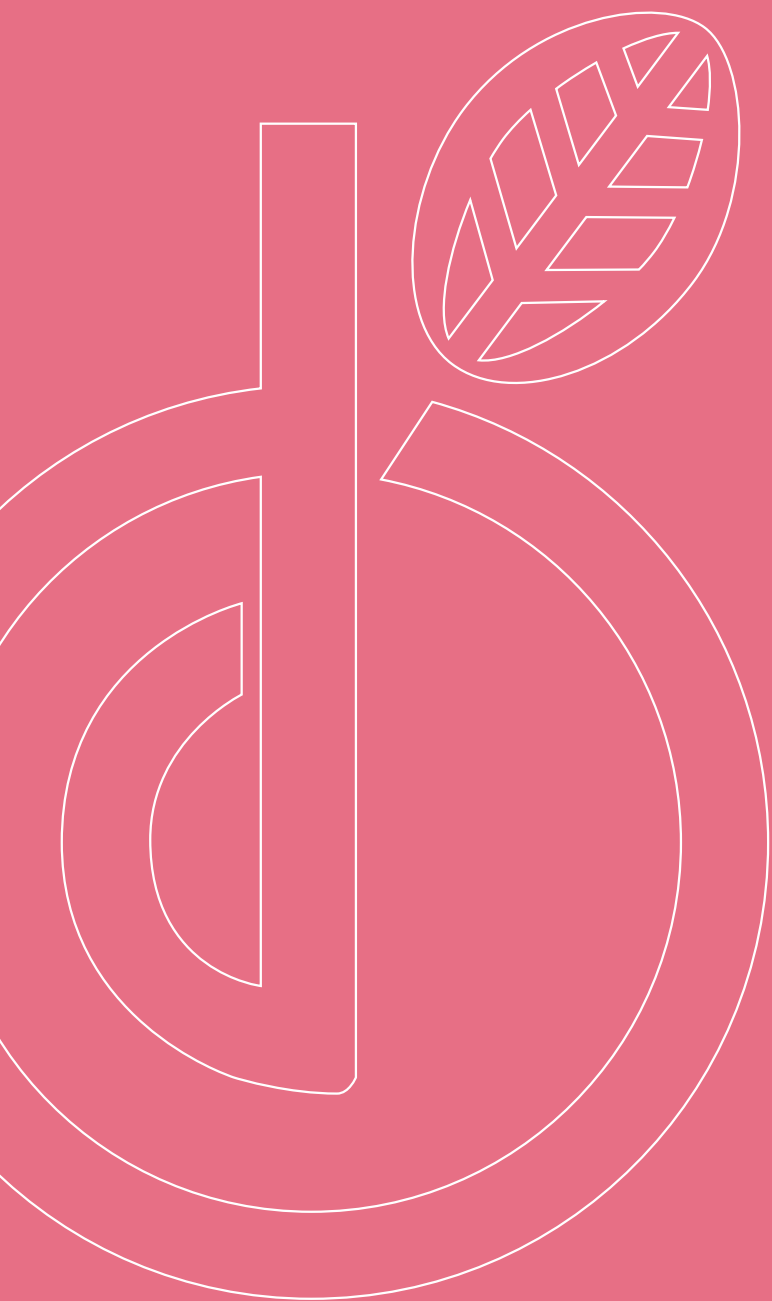

# LUCIAS

ルシアス

セルフライゲーション・コンポジットブラケット

# LUCIAS

ルシラス

輝く女性のキレイに

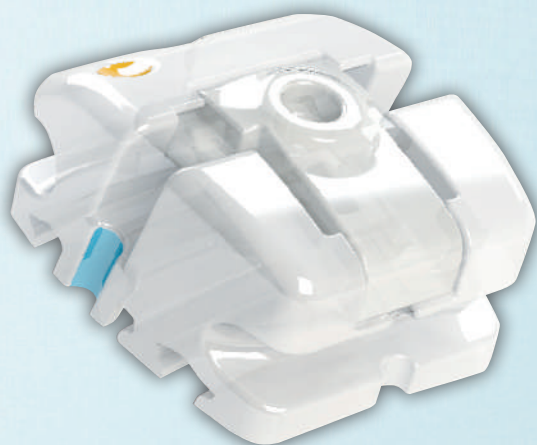

綺麗

優しい

安心





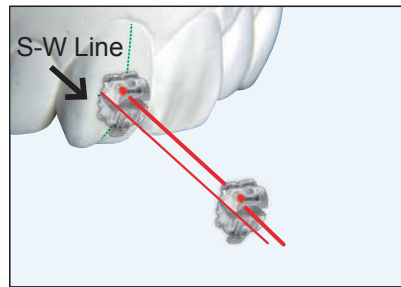
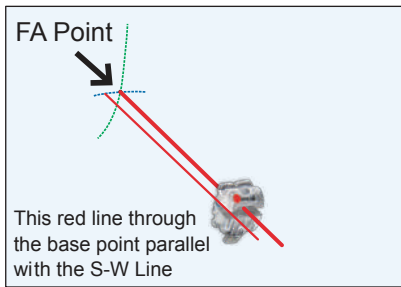
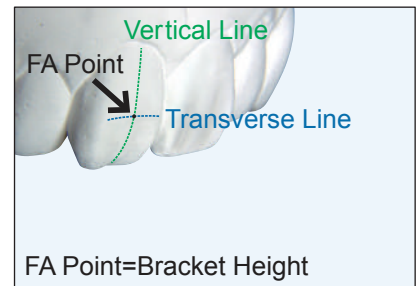
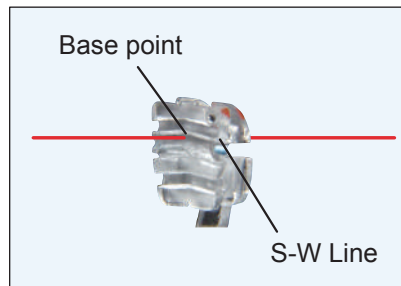
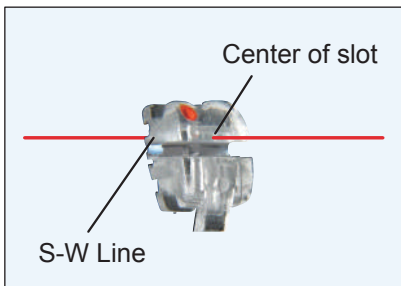

### 美しい透明感がある色調

目立たない色あいにより患者さんの矯正ライフを快適に。

### からだに安心な材質

メディカルグレードポリウレタン製で環境ホルモンを含まず妊婦さんも安心。

### 容易なワイヤー交換

スムーズなシャッターシステムのため、ワイヤー交換に時間を取りません。

### 正確なポジショニングがラクに

S-Wラインが付されており、ポジショニングが容易になりチェアタイムの短縮につながります。

### 優しい形状

角の無い丸みをおびた形状、ロープロファイルで口腔内の違和感が軽減されます。

#### タイポドント



(5~5)

※受注発注品

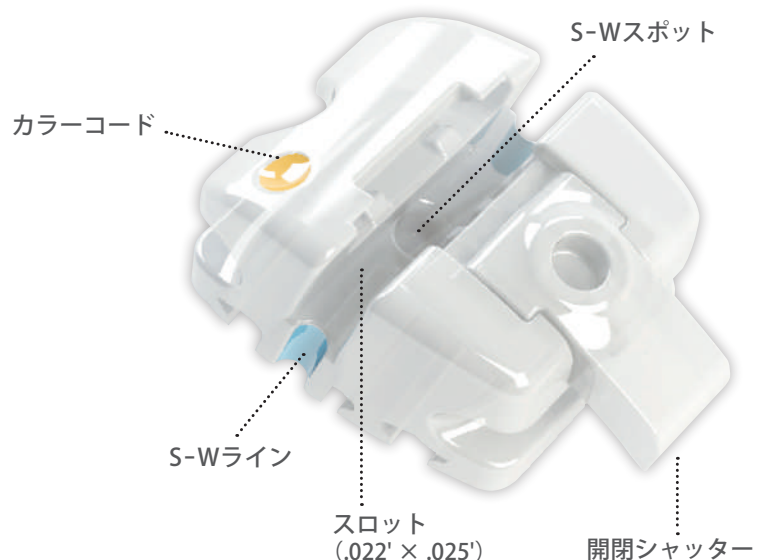

補充パック

10個入 / 1パック

3~3
LC322R (3フック無)
LC322RH (3フック付)
5~5
LC522R (3フック無)
LC522RH (3フック付)

品番

	Part Number	Slot size	DESCRIPTION	Torque	Ang.	Rotation	IN/OUT
UPPER / MAXILLARY	LC38039	.022	1]	12°	5°	0°	0.8mm
	LC38040	.022	1	12°	5°	0°	0.8mm
	LC38041	.022	2]	8°	9°	0°	1.0mm
	LC38042	.022	2	8°	9°	0°	1.0mm
	LC38043	.022	3]	0°	7°	4°	0.75mm
	LC38044	.022	3	0°	7°	4°	0.75mm
	LC38045	.022	3]フック	0°	7°	4°	0.75mm
	LC38046	.022	3 フック	0°	7°	4°	0.75mm
	LC38148	.022	45	-7°	0°	0°	0.85mm
LOWER / MANDIBULAR	LC38066	.022	12	0°	0°	0°	0.9mm
	LC38051	.022	3]	-6°	3°	2°	0.75mm
	LC38052	.022	3	-6°	3°	2°	0.75mm
	LC38053	.022	3]フック	-6°	3°	2°	0.75mm
	LC38054	.022	3 フック	-6°	3°	2°	0.75mm
	LC38055	.022	4	-12°	0°	0°	0.8mm
	LC38059	.022	5	-17°	0°	0°	0.8mm

ブラケット・マーキング色

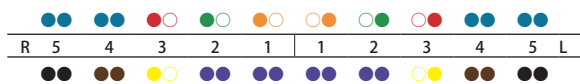

注1: 左右の区別があるブラケット→遠心歯頸部のみにマーキング  
 注2: 左右の区別がないブラケット→歯頸部の近遠心両方にマーキング

ルシラス オープナー 医療機器届出番号：13B2X00013000066



品番: LC902-015  
1本



# S-W LINE

S-W ライン  
ナビゲーション機能つきブラケットシステム

iPass s-w | アイパス エスダブリュー

Navigation System

S-W LINE Systemは、ボンディング時のストレス軽減と先生がイメージしているポジションにブラケットを誘導するためのシステムです。



Point 01

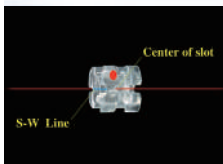

とくに審美ブラケットはブラケットに備えるトルクの方向が判りにくいため、方向性を目視できるS-Wラインをブラケット側面に描いた。

Point 02

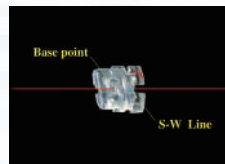

センターオプスロットから降ろした垂直線とブラケットベースとの交点がベースポイントであり、ポジショニングとはブラケット高さポイントにベースポイントを一致させる事である。

Point 03

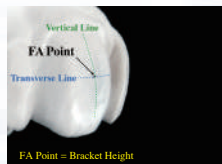

ブラケットポジショニングは、トランスバースラインを通過させることでポイントを示唆する事が可能。

Point 04

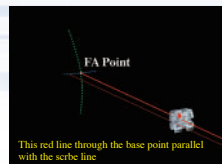

太い赤線はベースポイントとブラケット高さを結ぶライン、細い赤線はS-ゲージ側面に備えたラインとS-Wラインを一線に結ぶことでポジショニングを誘導する。

Point 05

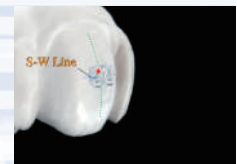

トランスバースラインとブラケットに付与されたS-Wラインの一致がブラケットポジショニングを視覚時に確認できる。

注:ここで使うFA Pointとはブラケット高さと解釈してください。

S-Wブラケット・チューブ

医療機器認証番号：21800BZY10207000 16100BZY01235000

10個入 / 1パック

S-Wブラケット		.018		.022		トルク	アングル
部	位	右	左	右	左		
1		SW38015	SW38016	SW38039	SW38040	+12°	+5°
2		SW38017	SW38018	SW38041	SW38042	+8°	+9°
3	フック無	SW38019	SW38020	SW38043	SW38044	0°	11°
	フック付	SW38021	SW38022	SW38045	SW38046	0°	11°
4	5	SW38124		SW38148		-7°	0°
1	2	SW38064		SW38066		0°	0°
3	フック無	SW38027	SW38028	SW38051	SW38052	-11°	+5°
	フック付	SW38029	SW38030	SW38053	SW38054	-11°	+5°
4		SW38031		SW38055		-17°	0°
5		SW38035		SW38059		-22°	0°

10個入 / 1パック 6番用 7番用

S-Wチューブ		.018		.022		トルク	アングル	オフセット
部位		ダイレクトボンド用	ダイレクトボンド用					
6 コンバーチブルシングル		901-607	901-707	右	-10°	0°	+10°	
		901-608	901-708	左	-10°	0°	+10°	
7 ミニバッシカルチューブ		901-611	901-711	右	-10°	0°	+10°	
		901-612	901-712	左	-10°	0°	+10°	
6 コンバーチブルシングル		901-645	901-745	右	-22°	0°	0°	
		901-646	901-746	左	-22°	0°	0°	
7 ミニバッシカルチューブ		901-651	901-751	右	-15°	0°	0°	
		901-652	901-752	左	-15°	0°	0°	

3~3番用:12個 5~5番用 / 20個

S-Wブラケットキット	.018	.022
3~3	SW318R	SW322R
3~3 (3番フック付)	SW318RH	SW322RH
5~5	SW518R	SW522R
5~5 (3番フック付)	SW518RH	SW522RH

タイボンド



(5~5)

※受注発注品

ブラケット・マーキング色

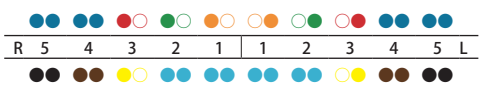

注1:左右の区別があるブラケット→遠心歯頸部のみにマーキング  
注2:左右の区別がないブラケット→歯頸部の近遠心両方にマーキング

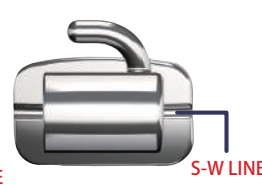

\*トルクインベース  
\*フリクションレススロット  
\*ウェルド可能なボンディングベース  
\*Shiny Finish  
\*80 Gauge Mesh

Shirasuka - Gauge

医療機器届出番号：13B2X00013000051 13B2X00013000025

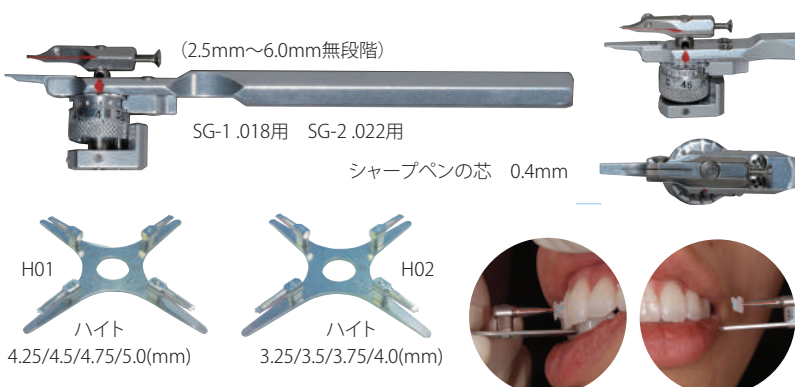

このハイトゲージはスロット指示板側面にScribe Lineを描記し、S-W LINEとBase Pointを指し示すセンターホール視準ラインと同調しBase PointとFA Pointの一致を自動的に誘導する機能を備えています。ゲージは0.25mm刻みの無段階で調整でき、Bracket Heightは2.5mm~6.0mm範囲でさらにスロット指示板内にマーカを備えることによりブラケットポジションを歯牙に直接マーキングすることができます。

# Aria™ Low-Profile Brackets | アリアロープロファイルブラケット

医療機器認証番号：16100BZY01235000

## Prescriptions and Ordering Information

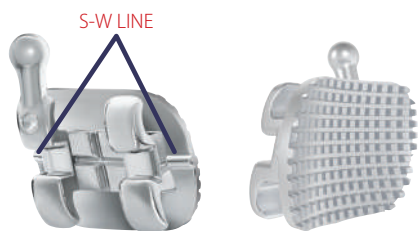

5~5キット (3番フック付)

キット 5~5 (3番フック付)	.018	.022
Roth	716-298Q	716-398Q
MBT	—	716-398MCQ

10個入 / 1パック  
フック付

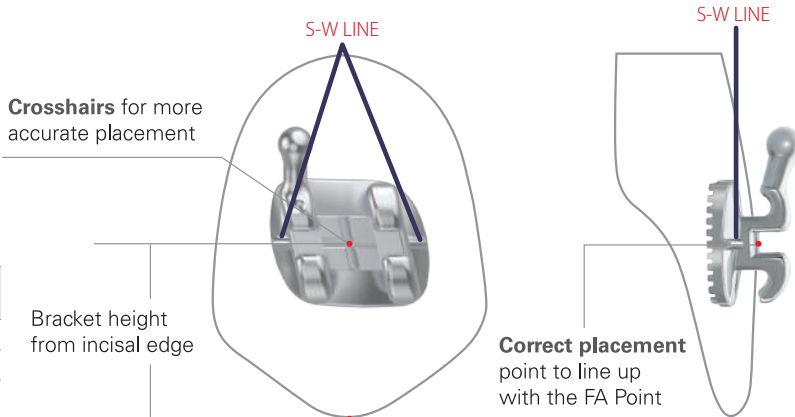

## ROTH PRESCRIPTION

TOOTH #	DESC.	COLOR-CODE	TORQUE	ANG.	ANTI-ROTATION	ITEM number			
						.018 R	.018 L	.022 R	.022 L
1 1		Black	+12°	+5°	0°	716-203-10	716-204-10	716-303-10	716-304-10
2 2		Pink	+8°	+9°	0°	716-221-10	716-222-10	716-321-10	716-322-10
3 3		Green	-2°	+13°	4°M	716-251-10	716-252-10	716-351-10	716-352-10
3 3	フック	Green	-2°	+13°	4°M	716-251HK-10	716-252HK-10	716-351HK-10	716-352HK-10
5 4 4 5		Purple	-7°	0°	2°D	716-259-10	716-260-10	716-359-10	716-360-10
5 4 4 5	フック	Purple	-7°	0°	2°D	716-259HK-10	716-260HK-10	716-359HK-10	716-360HK-10
TOOTH #	DESC.	COLOR-CODE	TORQUE	ANG.	ANTI-ROTATION	ITEM number			
						.018 R	.018 L	.022 R	.022 L
2 1 1 2		Yellow	-1°	0°	0°	716-233-10	716-233-10	716-333-10	716-333-10
3 3		Blue	-11°	+7°	2°M	716-269-10	716-270-10	716-369-10	716-370-10
3 3	フック	Blue	-11°	+7°	2°M	716-269HK-10	716-270HK-10	716-369HK-10	716-370HK-10
4 4		White	-17°	0°	4°D	716-289-10	716-290-10	716-389-10	716-390-10
4 4	フック	White	-17°	0°	4°D	716-289HK-10	716-290HK-10	716-389HK-10	716-390HK-10
5 5		Red	-22°	0°	4°D	716-293-10	716-294-10	716-393-10	716-394-10
5 5	フック	Red	-22°	0°	4°D	716-293HK-10	716-294HK-10	716-393HK-10	716-394HK-10

## MCLAUGHLIN, BENNETT, AND TREVISI PRESCRIPTION

TOOTH #	DESC.	COLOR-CODE	TORQUE	ANG.	ANTI-ROTATION	ITEM number			
						.018 R	.018 L	.022 R	.022 L
1 1		Black	+17°	+4°	0°	—	—	716-305-10	716-306-10
2 2		Pink	+10°	+8°	0°	—	—	716-323-10	716-324-10
3 3		Green	-7°	+8°	0°	—	—	716-355-10	716-356-10
3 3		Green	0°	+8°	0°	—	—	716-155-10	716-156-10
3 3	フック	Green	-7°	+8°	0°	—	—	716-355HK-10	716-356HK-10
3 3	フック	Green	0°	+8°	0°	—	—	716-155HK-10	716-156HK-10
5 4 4 5		Purple	-7°	0°	0°	—	—	716-357-10	716-358-10
5 4 4 5	フック	Purple	-7°	0°	0°	—	—	716-357HK-10	716-358HK-10
TOOTH #	DESC.	COLOR-CODE	TORQUE	ANG.	ANTI-ROTATION	ITEM number			
						.018 R	.018 L	.022 R	.022 L
2 1 1 2		Yellow	-6°	0°	0°	—	—	716-335-10	716-335-10
3 3		Blue	-6°	+3°	0°	—	—	716-371-10	716-372-10
3 3		Blue	0°	+3°	0°	—	—	716-171-10	716-172-10
3 3	フック	Blue	-6°	+3°	0°	—	—	716-371HK-10	716-372HK-10
3 3	フック	Blue	0°	+3°	0°	—	—	716-171HK-10	716-172HK-10
4 4		Gray	-12°	2°	0°	—	—	716-387-10	716-388-10
4 4	フック	Gray	-12°	2°	0°	—	—	716-387HK-10	716-388HK-10
5 5		White	-17°	2°	0°	—	—	716-391-10	716-392-10
5 5	フック	White	-17°	2°	0°	—	—	716-391HK-10	716-392HK-10

※ ■色の商品番号は受注発注品



# IPASS

アイパス

硬質プラスチック製 審美ブラケット

## iPass II GOLD SLOT

### アイパスII メディカルグレード ポリウレタンブラケット

粘膜に対する刺激を抑えた丸みを帯びた形状。また、結紮性を考慮したウイング形状。

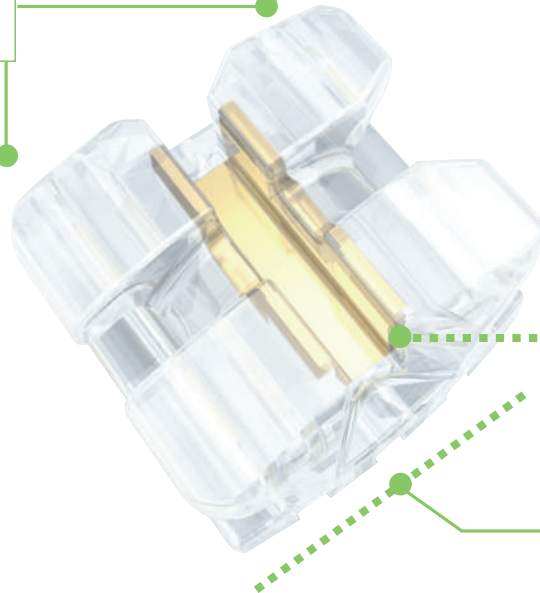

アイパス  
GOLD SLOT  
*iPass II*

メディカルグレードポリウレタン製素材と金合金スロットとの組み合わせにより、高い生体親和性を実現。

光重合型をはじめ、あらゆるボンディング材に対応。

## iPass II

### アイパスII メディカルグレード ポリウレタンブラケット

粘膜に対する刺激を抑えた丸みを帯びた形状。また、結紮性を考慮したウイング形状。



アイパス  
*iPass II*

- 原材料にビスフェノールAを使用していません。
- 安心して治療いただける材料として開発されました。
- 審美性とコンポジット材の耐久性、耐着色性を飛躍的に高めました。
- 生体親和性の高い製品を先生(I)から患者さんへ優しさをつないで(Pass)ください。

歯面に対する適合性をより高めたベースコンタア。安定した接着と容易なディボンディングのためのメカニカルロック(ダブルテイル/PAT)採用。







ブラケット・マーキング色

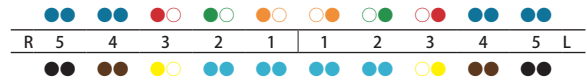

注1: 左右の区別があるブラケット→遠心歯頸部のみにマーキング  
 注2: 左右の区別がないブラケット→歯頸部の近遠心両方にマーキング

アイパスII

医療機器認証番号:21800BZY10207000

品番	プリトルク				トルク	アングル	
	.018		.022				
部 位	右	左	右	左			
1	IP39015	IP39016	IP39039	IP39040	+12°	+5°	
2	IP39017	IP39018	IP39041	IP39042	+8°	+9°	
3	フック無	IP39019	IP39020	IP39043	IP39044	0°	+7°
	フック付	IP39021	IP39022	IP39045	IP39046	0°	+7°
4 5	IP39124		IP39148		-7°	0°	
1 2	IP39064		IP39066		0°	0°	
3	フック無	IP39027	IP39028	IP39051	IP39052	-6°	+3°
	フック付	IP39029	IP39030	IP39053	IP39054	-6°	+3°
4	IP39031		IP39055		-12°	0°	
5	IP39035		IP39059		-17°	0°	

品番	スタンダード	
	.018	.022
部 位	左右共通	左右共通
1	IP39001	IP39005
2	IP39002	IP39006
3	IP39003	IP39007
4 5	IP39103	IP39107
1 2	IP39064	IP39066
3	IP39003	IP39007
4	IP39103	IP39107
5		

症例キット  
 3~3キット / 12個入  
 5~5キット / 20個入

補充パック  
 10個入 / 1パック

キット	プリトルク		スタンダード	
	.018	.022	.018	.022
3~3 (3番フック無)	IP II 318R	IP II 322R	IP II 318S	IP II 322S
3~3 (3番フック付)	IP II 318RH	IP II 322RH	—	—
5~5 (3番フック無)	IP II 518R	IP II 522R	IP II 518S	IP II 522S
5~5 (3番フック付)	IP II 518RH	IP II 522RH	—	—

タイポドント



(5~5)

※受注発注品



**WIOCE**

ワイオス

セラミック・ポリサファイア製 審美ブラケット

# WIOCE II | ワイオス II セラミックブラケット

審美性と患者様の装着感をさらに追求したロープロファイルセラミックブラケットです。さらに術者が求めるワイヤーとのフリクションを金属ブラケットより少なく致しました。

治療期間も削減でき、ローフォースでの治療もより効率的になります。

また、ポジショニングをサポートする水平、バーティカルのカラールインが付されボンディング時のストレスも軽減されます。

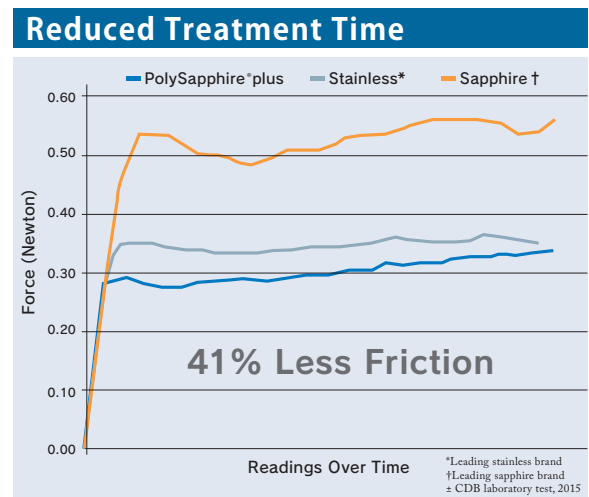
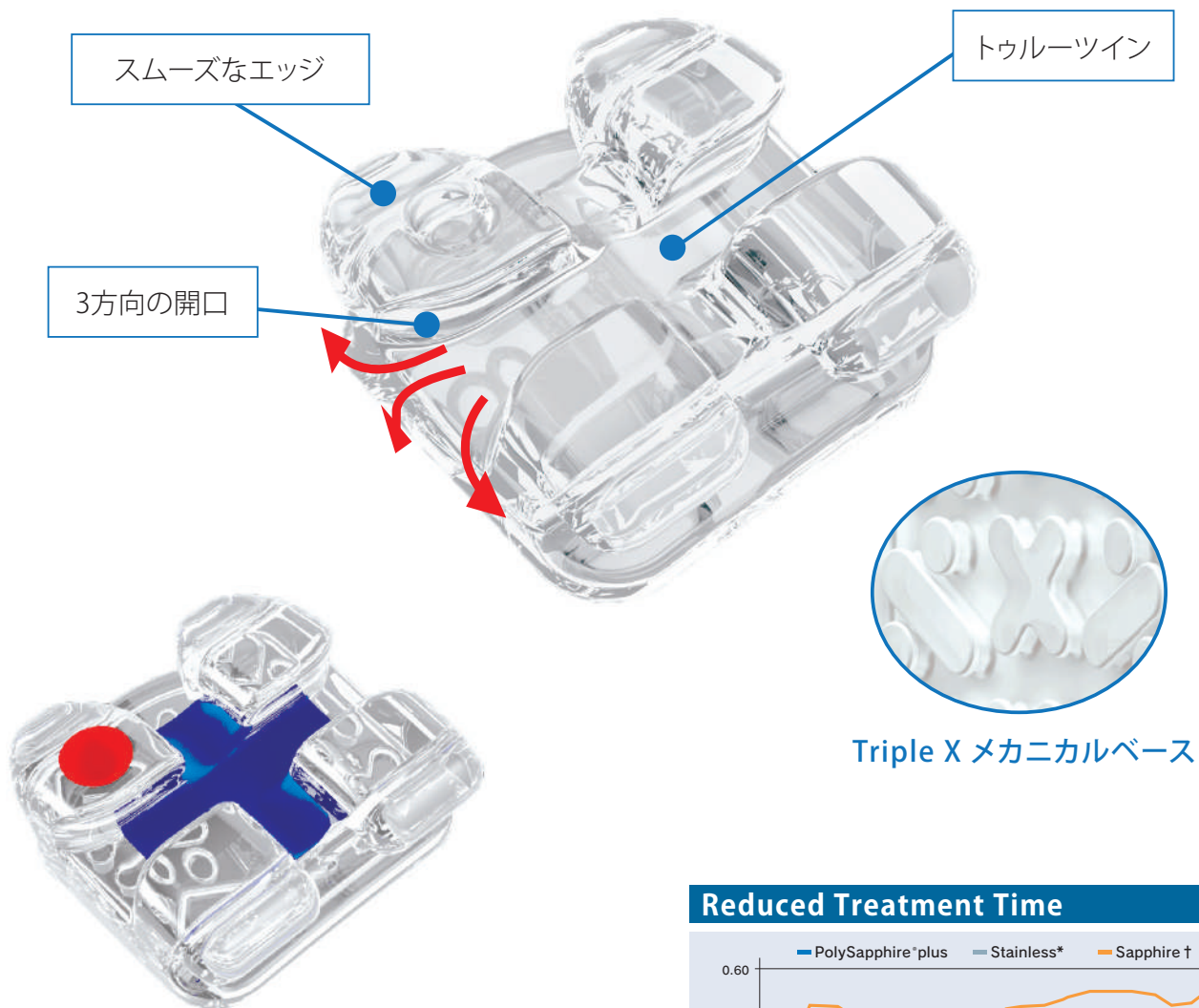



# WIOCE | ワイオス セラミック ブラケット

## 曲線美とバリューへの追求。

審美性とスロットの滑りに定評のあるWIOCEのボンディング及びディボンディング性を改良、また結紮性を向上しました。

片側のタイウィングへの結紮、リガチャーワイヤーの上からのチェーンの使用も容易になりました。

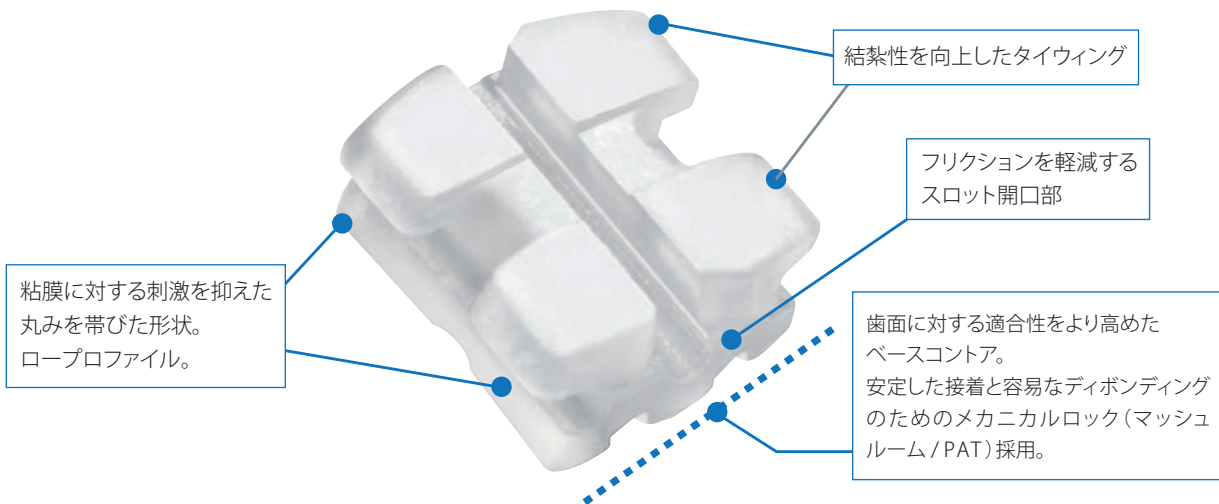

## ワイオス セラミック ブラケット 医療機器認証番号：218ADBZX00015000

■ 品 番	スタンダードタイプ	
	.018	.022
部 位	左右共通	左右共通
1	W88001	W88005
2	W88002	W88006
3	W88003	W88007
4 5	W88103	W88107
1 2	W88064	W88066
3	W88003	W88007
4	W88103	W88107
5		

補充パック  
10個入 / 1パック:

症例キット  
3~3キット / 12個入  
5~5キット / 20個入

キット	スタンダードタイプ	
	.018	.022
3~3	W318S+	W322S+
5~5	W518S+	W522S+

※ ■色の商品番号は受注発注品



# BRACKETS & TUBES

ブラケット & チューブ

# Maestro | マエストロ



患者様の快適性のために、より高い操作性のために、  
より正確なポジショニングのために、より高い治療効果のために。

**Maestro™**  
Bracket System

## Torque in Base

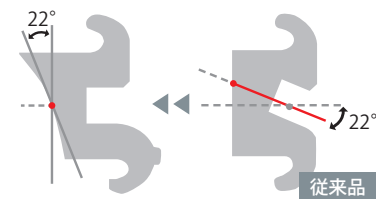

高水準な治療予測と結果をもたらします。

## Parallel Wing



フリクションの軽減と結紮性が向上しました。



解剖学的な  
コントアベース



トルクインベース



結紮に優れた  
タイウイング



80メッシュゲージで  
確かなボンディング



ローテーションコントロールに  
適したプランケット幅

キット/5〜5.3番フック付

Roth	.018	711-298Q
	.022	711-398Q
MBT	.022	711-398MCQ

10個入 / 1パック  
フック付

## ROTH PRESCRIPTION\* maestro mini-twin brackets

医療機器認証番号：16100BZY01235000

TOOTH #	DESC.	COLOR-CODE	TORQUE	ANG.	ANTI-ROTATION	ITEM number			
						.018 R	.018 L	.022 R	.022 L
1 1		Black	+12°	+5°	0°	711-203	711-204	711-303	711-304
2 2		Pink	+8°	+9°	0°	711-221	711-222	711-321	711-322
3 3		Green	-2°	+13°	4°M	711-251	711-252	711-351	711-352
3 3	フック	Green	-2°	+13°	4°M	711-251HK	711-252HK	711-351HK	711-352HK
5 4 4 5		Purple	-7°	0°	2°D	711-259	711-260	711-359	711-360
5 4 4 5	フック	Purple	-7°	0°	2°D	711-259HK	711-260HK	711-359HK	711-360HK
TOOTH #	DESC.	COLOR-CODE	TORQUE	ANG.	ANTI-ROTATION	ITEM number			
						.018 R	.018 L	.022 R	.022 L
2 1 1 2		Yellow	-1°	0°	0°	711-233	711-233	711-333	711-333
3 3		Blue	-11°	+7°	2°M	711-269	711-270	711-369	711-370
3 3	フック	Blue	-11°	+7°	2°M	711-269HK	711-270HK	711-369HK	711-370HK
4 4		White	-17°	0°	4°D	711-289	711-290	711-389	711-390
4 4	フック	White	-17°	0°	4°D	711-289HK	711-290HK	711-389HK	711-390HK
5 5		Red	-22°	0°	4°D	711-293	711-294	711-393	711-394
5 5	フック	Red	-22°	0°	4°D	711-293HK	711-294HK	711-393HK	711-394HK

## MCLAUGHLIN, BENNETT, AND TREVISI PRESCRIPTION\* maestro mini-twin brackets

TOOTH #	DESC.	COLOR-CODE	TORQUE	ANG.	ANTI-ROTATION	ITEM number			
						.018 R	.018 L	.022 R	.022 L
1 1		Black	+17°	+4°	0°	711-205	711-206	711-305	711-306
2 2		Pink	+10°	+8°	0°	711-223	711-224	711-323	711-324
3 3		Green	-7°	+8°	0°	711-255	711-256	711-355	711-356
3 3	フック	Green	-7°	+8°	0°	711-255HK	711-256HK	711-355HK	711-356HK
5 4 4 5		Purple	-7°	0°	0°	711-257	711-258	711-357	711-358
5 4 4 5	フック	Purple	-7°	0°	0°	711-257HK	711-258HK	711-357HK	711-358HK
TOOTH #	DESC.	COLOR-CODE	TORQUE	ANG.	ANTI-ROTATION	ITEM number			
						.018 R	.018 L	.022 R	.022 L
2 1 1 2		Yellow	-6°	0°	0°	711-235	711-235	711-335	711-335
3 3		Blue	-6°	+3°	0°	711-271	711-272	711-371	711-372
3 3	フック	Blue	-6°	+3°	0°	711-271HK	711-272HK	711-371HK	711-372HK
4 4		Gray	-12°	2°	0°	711-287	711-288	711-387	711-388
4 4	フック	Gray	-12°	2°	0°	711-287HK	711-288HK	711-387HK	711-388HK
5 5		White	-17°	2°	0°	711-291	711-292	711-391	711-392
5 5	フック	White	-17°	2°	0°	711-291HK	711-292HK	711-391HK	711-392HK

\* Ortho Organizers prescription does not imply endorsement by the doctor(s).

※ ■色の商品番号は受注発注品



生物学的安全性 (Biocompatible) の高い材料 (ASTM F-75) を採用することにより従来のメタルブラケットと比較してニッケル溶出の低下、耐食性に優れたブラケットです。

- MIM製法によるワンピース構造で精度が高い。
- ローププロファイルで唇類粘膜への刺激が少ない。
- 偏菱形 (Rhomboid) 及びバーティカルスリーブラインの付与により正確なポジショニングができます。
- 結紮しやすいタイウイングデザイン。



### ダイミム ニッケルライト ブラケット

医療機器認証番号：21800BZY10038000

Di-MIM "Nickel-Lite"

補充パック 10個入 / 1パック



品番	部位	ロスタイプ						MBTタイプ					
		.018		.022		トルク	アングル	.018		.022		トルク	アングル
		右	左	右	左			右	左	右	左		
1		702-801	702-802	702-851	702-852	+12°	+5°	702-803	702-804	702-853	702-854	+17°	+4°
2	フック無	702-807	702-808	702-857	702-858	+8°	+9°	702-809	702-810	702-859	702-860	+10°	+8°
	フック付	—	—	702-857HK	702-858HK	+8°	+9°	—	—	—	—	—	—
3	フック無	702-819	702-820	702-869	702-870	-2°	+11°	702-843	702-844	702-893	702-894	-7°	+8°
	フック付	702-819HK	702-820HK	702-869HK	702-870HK	-2°	+11°	702-843HK	702-844HK	702-893HK	702-894HK	-7°	+8°
4.5	フック無	702-833		702-883		-7°	0°	702-833		702-883		-7°	0°
	フック付	702-833HK	702-834HK	702-883HK	702-884HK	-7°	0°	702-833HK	702-834HK	702-883HK	702-884HK	-7°	0°
1.2		702-813		702-863		0°	0°	702-815		702-865		-6°	0°
	フック無	702-821	702-822	702-871	702-872	-11°	+5°	702-823	702-824	702-873	702-874	-6°	+3°
3	フック付	702-821HK	702-822HK	702-871HK	702-872HK	-11°	+5°	702-823HK	702-824HK	702-873HK	702-874HK	-6°	+3°
	フック無	702-839		702-889		-17°	0°	702-837		702-887		-12°	0°
4	フック付	702-839HK	702-840HK	702-889HK	702-890HK	-17°	0°	702-837HK	702-838HK	702-887HK	702-888HK	-12°	0°
	フック無	702-841		702-891		-22°	0°	702-839		702-889		-17°	0°
5	フック付	702-841HK	702-842HK	702-891HK	702-892HK	-22°	0°	702-839HK	702-840HK	702-889HK	702-890HK	-17°	0°

### オプティミム ニッケルライト バッカルチューブ

医療機器認証番号：21800BZY10038000

Opti-MIM "Nickel-Lite"

補充パック 10個入 / 1パック



品番		.018		.022		トルク	アングル	オフセット
		右	左	右	左			
6	ノンコンバーチブル シングル	—	—	901-451	901-452	-10°	0°	+10°
		—	—	901-453	901-454	-14°	0°	+14°
7	ミニバッカルチューブ	951-205	951-206	951-255	951-256	-10°	0°	+10°
		—	—	951-257	951-258	-14°	0°	+14°
6	ノンコンバーチブル シングル	—	—	901-461	901-462	-12°	0°	+4°
		901-413	901-414	901-463	901-464	-25°	0°	+4°
7	ミニバッカルチューブ	—	—	951-259	951-260	-12°	0°	+4°
		—	—	951-261	951-262	-25°	0°	+4°

### オプティミム ニッケルライト Soloチューブ

医療機器認証番号：21800BZY10038000

Solo Tubes / Opti-MIM "Nickel-Lite"

補充パック 10個入 / 1パック



品番	.018		.022		トルク	アングル	オフセット
	右	左	右	左			
7	901-501	901-502	901-551	901-552	0°	0°	0°
	901-503	901-504	901-553	901-554	-10°	0°	0°
7	—	—	901-561	901-562	0°	0°	0°
	—	—	901-563	901-564	-12°	0°	0°
	901-515	901-516	901-565	901-566	-25°	0°	0°

※ ■色の商品番号は受注発注品

# Titan | チタンブラケット&チューブ



医療機器認証番号：20800BZY00095000

10個入 / フック無・フック付



品番	オプション	.018		.022		トルク	アングル
		右	左	右	左		
1		718-501-11	718-501-21	722-501-11	722-501-21	12°	5°
2		718-501-12	718-501-22	722-501-12	722-501-22	8°	9°
3	フック	718-541-13	718-541-23	722-541-13	722-541-23	-2°	+13°
4		718-501-14	718-501-24	722-501-14	722-501-24	-7°	0°
5		718-501-15	718-501-25	722-501-15	722-501-25	-7°	0°
1		718-501-41	718-501-31	722-501-41	722-501-31	-1°	0°
2		718-501-42	718-501-32	722-501-42	722-501-32	-1°	0°
3	フック	718-541-43	718-541-33	722-541-43	722-541-33	-11°	+7°
4		718-501-44	718-501-34	722-501-44	722-501-34	-17°	0°
5		718-501-45	718-501-35	722-501-45	722-501-35	-22°	0°

10個入



Teeth	.018	.022	Hook	Width	Torque	Disital Offset
76	723-028-00	723-029-00	•	4.0mm	-14°	10°
67	723-032-00	723-033-00	•	4.0mm	-14°	10°
76 67	723-030-00	723-031-00	•	4.0mm	-20°	0°
76 67	723-024-00	723-025-00	•	4.0mm	-10°	0°
76 67	723-026-00	723-027-00	•	4.0mm	-22°	0°

# Buccal Tubes | バッカルチューブ



## エリート バッカルチューブ

医療機器認証番号：16100BZY01235000

●非常に滑らかな形態を付与してあり、患者さんにやさしいチューブです。

●ロープロファイル。

補充パック:10個入 / 1パック

トルク	アングル	オフセット		.018		.022	
				ウェルド用	ダイレクトボンド用	ウェルド用	ダイレクトボンド用
-10°	0°	+10°	右	900-003	901-003	900-103	—
			左	900-004	901-004	900-104	—
-10°	0°	+10°	右	900-007	901-007	900-107	901-107
			左	900-008	901-008	900-108	901-108
-10°	0°	+10°	右	—	901-011	900-111	901-111
			左	—	901-012	900-112	901-112
-25°	0°	+4°	右	900-021	901-021	900-121	901-121
			左	900-022	901-022	900-122	901-122
-25°	0°	+4°	右	—	901-031	900-131	901-131
			左	—	901-032	900-132	901-132

※ ■色の商品番号は受注発注品



## EFLine.について

### 【EFLine.とは?】

EFLine.は、歯列矯正装置ではなく、機能的矯正装置の一種で、フランスの矯正歯科医であるDr. Daniel Rolletが考案した、機能訓練装置です。

### 【装置の目的】

不正咬合はさまざまな要因から成り立っていますが、その一因となるものが口腔周囲の機能異常です。

ブラケットやアライナーで本格矯正治療をする前に、歯並びやかみ合わせに関係する悪習癖を取り除き、正しい顎の発育、顔面筋の成長を促し、歯並びやかみ合わせのための環境を改善させることを目的として使用します。

正しい呼吸や嚥下、舌の位置を覚えることで正しい成長をさせ、その結果として歯並びも正しい方向への誘導が促されます。

### 【早期治療の実現】

固定装置を用いた矯正治療は12歳頃から始めますが、EFLine.は4～8歳頃からの早い時期から発育を利用した矯正が始められます。

毎日、起きている約4時間と就寝時の約8時間・計12時間以上の使用で、早ければ1ヶ月程で変化が見られ、1年間の使用により約8割のお子様へ改善が認められます。（※個人差があります）



#### EF Lineによる効果

- ・タンポジショニング(舌位の改善)
- ・舌位改善からなる嚥下機能回復
- ・口腔周囲筋のストレッチと訓練
- ・鼻呼吸の促進
- ・悪習癖の防止
- ・下顎成長のサポート
- ・圧力的バランス回復による咬合誘導

解説/Dr. Daniel Rollet (開発者・フランス矯正歯科医)

## EFLine.の構造

### Bumpers / バンパー

- ・下垂型のバンパーは装置により様々なサイズがあり下唇に効果的です。
- ・下唇の過緊張をストレッチするとともに舌位を改善します。
- ・弛緩した下唇の筋力を強める作用があります。
- ・下垂型のバンパーが口腔周囲筋に働きかけます。

### 臼歯部

咬合面が厚く臼歯部はエアフォイル形状になっています。このデザインは下顎頭または顎関節部分を脱力させ、下顎の成長を促します。

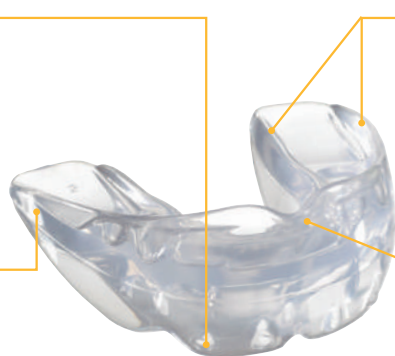

### ツインスプリント

上下顎のツインスプリントは口腔周囲筋の干渉を柔らげ、適切な歯列の配列を促します。さらにいくつかの装置においては前歯部に付与されたティースシェイプガイド(歯形)が本格矯正治療前の前歯レベリングに多大な効果を生みます。

### タンランプ (舌ガイド)

全ての装置につけられたタンランプは嚥下時に舌を口蓋に誘導させ、正しい舌位を確保させます。これにより舌が口蓋の側方向への発育を促します。

## EFLine.の材質

### ポリ塩化ビニル

ポリ塩化ビニル (PVC) は大変柔軟性に優れ、化学的に安定しているため、軟質の血液回路チューブ、医療用容器、血液バッグなどの医療機器として幅広く使用されています。従来ポリ塩化ビニルの可塑剤としてDEHPが使用されておりその一部が体液中に溶出して健康に影響を及ぼす可能性があると、FDAより報告されていました。現時点ではPVCの医療機器の使用により、直接的に健康被害が発生したという報告はありませんが、EF Line.に使用しているポリ塩化ビニルは可塑剤として新しく開発された安全性の高い「Hexamol®DINCH®」を使用しております。

※Hexamol®およびDINCH®は両方ともドイツBASF社の登録商標です。

# EFLine. 装置選択マップ

以下、①～③の方法を組み合わせ、ご選択の目安としてください。  
 なお、最後臼歯がバイトプレートに乗るものをご選択ください。



- ① EFLine.使用開始時の患者様の歯牙年齢。
- ② 上下顎の咬合関係。 ※この症状に対する治療計画を優先する場合。
- ③ 模型を計測し、前後径（長径）と左右径（幅径）が、装置に合うもの。

1級	2級・上顎前突		10mm以上の オーバージェット	3級・ 下顎前突																																				
	軽い叢生	強い叢生																																						
<b>3 y.o.</b> <b>キッド</b> 品番：OP590-600																																								
<b>5 y.o.</b> <b>スタート</b> 品番：OP590-220																																								
<b>8 y.o.</b> <b>Tスリム</b> 品番：OP590-300																																								
<b>10 y.o.</b> <b>プロフィール</b> 品番：OP590-700(ハード) OP590-700BS(ソフト)																																								
<b>12 y.o.</b> <b>ガイドエボリューション</b> 品番：OP-LEFG0~7	<table border="1"> <thead> <tr> <th></th> <th>A</th> <th>B</th> <th>2-2 唇面肉長</th> </tr> </thead> <tbody> <tr> <td>No.0</td> <td>39.7mm</td> <td>53.0mm</td> <td>31.0mm</td> </tr> <tr> <td>No.1</td> <td>41.4mm</td> <td>54.7mm</td> <td>34.0mm</td> </tr> <tr> <td>No.2</td> <td>43.1mm</td> <td>57.4mm</td> <td>35.0mm</td> </tr> <tr> <td>No.3</td> <td>44.0mm</td> <td>58.7mm</td> <td>36.0mm</td> </tr> <tr> <td>No.4</td> <td>45.7mm</td> <td>60.8mm</td> <td>37.0mm</td> </tr> <tr> <td>No.5</td> <td>47.4mm</td> <td>63.1mm</td> <td>38.0mm</td> </tr> <tr> <td>No.6</td> <td>49.2mm</td> <td>65.9mm</td> <td>40.0mm</td> </tr> <tr> <td>No.7</td> <td>51.9mm</td> <td>68.2mm</td> <td>43.0mm</td> </tr> </tbody> </table>		A	B	2-2 唇面肉長	No.0	39.7mm	53.0mm	31.0mm	No.1	41.4mm	54.7mm	34.0mm	No.2	43.1mm	57.4mm	35.0mm	No.3	44.0mm	58.7mm	36.0mm	No.4	45.7mm	60.8mm	37.0mm	No.5	47.4mm	63.1mm	38.0mm	No.6	49.2mm	65.9mm	40.0mm	No.7	51.9mm	68.2mm	43.0mm			<p>このマップは、 装置使用開始時の 選択目安です。</p> <p><b>LEARN MORE!!</b></p>
	A	B	2-2 唇面肉長																																					
No.0	39.7mm	53.0mm	31.0mm																																					
No.1	41.4mm	54.7mm	34.0mm																																					
No.2	43.1mm	57.4mm	35.0mm																																					
No.3	44.0mm	58.7mm	36.0mm																																					
No.4	45.7mm	60.8mm	37.0mm																																					
No.5	47.4mm	63.1mm	38.0mm																																					
No.6	49.2mm	65.9mm	40.0mm																																					
No.7	51.9mm	68.2mm	43.0mm																																					

## ◎ クラス I シリーズ

嚥下・呼吸・姿勢・吸指癖などの機能不全や悪習癖を改善し、顔面と歯列の成長を促すのに効果的です。  
乳歯列期から混合歯列期までの矯正前準備や永久歯列期の整形的な効果とともに歯の位置不正にも作用します。

乳歯列期 **EF キッド** 品番：OP590-600

- 特徴**
- 不正咬合の種類に関係なく使用できます
- 適応症例**
- 不正咬合 (Class II、開咬、過蓋咬合など) の機能的問題の改善
  - 乳歯列期 (3歳～5歳)

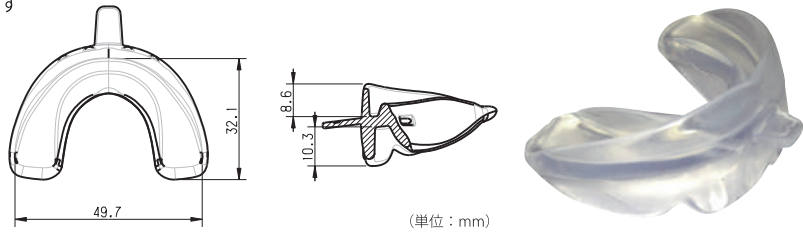

### Case treated with EF Kid

Yann 3 y.o. - **Treatment start** : Crossbite with lateral shift



After 7 months in **EF Kid**



**Result** : recentred TMJ. Satisfactory chewing

乳歯列期・前期混合歯列期 **EF スタートエボリューション** 品番：OP590-220

EF スタートエボリューションは、若年者における嚥下・呼吸・姿勢・吸指癖などの機能不全や悪習癖を改善し、顔面と歯列の成長を促すのに効果的です。  
乳歯列および混合歯列期の矯正前準備として適しています。

- 特徴**
- 上下顎 3-3 の僅かなティースシェイプガイド
  - 2mmのオーバージェット
- 適応症例**
- 乳歯列期、前期混合歯列期における治療 (5歳～8歳)
  - Class Iおよび Class IIの改善
  - クロスバイトの改善 (前歯および臼歯)
  - 正中線の改善

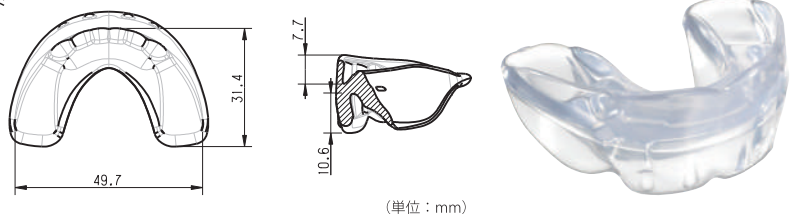

### Case treated with EF Start Evolution

Amélie 8 y.o. - **Treatment start** : Overbite + TSALD + Midlines discrepancy



After 6 months in **EF Start** (orthodontic semester) + 6 months in EF T Slim (monitoring semester)



**Result** : Overbite solved / Nice arch form

中・後期混合歯列期

**EF T スリム**

品番：OP590-300

- 特徴**
- ・上下顎 3-3 の僅かなティースシェイプガイド
  - ・2mmのオーバージェット
- 適応症例**
- ・混合歯列期 (8 歳~11 歳)
  - ・Class I および Class II の改善
  - ・乳歯脱落后のスペース確保 (保険)

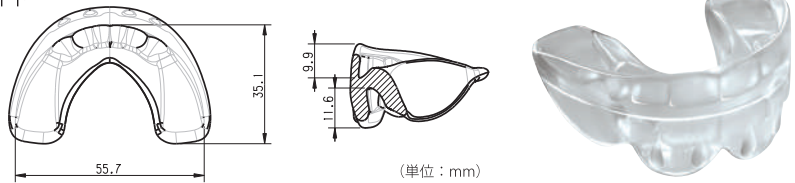

**Case treated with EF T Slim**

Manon 8 y.o. - **Treatment start** : Midlines discrepancy - Premature shedding of 73 and 83



After 1 year in **EF T Slim**



**Result** : Space created for 33 and 43 - Crowding: 11 mm down to 4 mm - Fixed treatment initiated

後期混合歯列期

**EF T スリムロング**

品番：OP590-300L

EF T スリムロングは、混合歯列期の矯正前準備として適しています。嚥下・呼吸・姿勢・吸指癖などの機能不全や悪習癖を改善し、顔面と歯列の成長を促すのに効果的です。また、正中線の改善にも効果があることが特徴です。

- 特徴**
- ・上下顎 3-3 の僅かなティースシェイプガイド
  - ・2mmのオーバージェット
- 適応症例**
- ・後期混合歯列期 (10 歳~12 歳)
  - ・Class I および Class II の改善
  - ・乳歯脱落后のスペース確保 (保険)
  - ・正中の改善

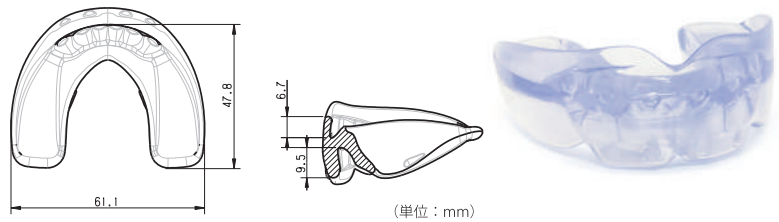

後期混合歯列期・永久歯列期

**EF ガイドエボリューション**

品番：OP-LEFG0~7

EF ガイドエボリューションは、整形的な効果とともに歯の位置不正にも作用します。EF ラインの特徴である嚥下・呼吸・姿勢などの機能不全や悪習癖を改善するとともに、正中線の是正にも効果があります。症例の年齢や歯列の大きさに応じて、最適サイズが選択できるような8つのサイズをご用意しております。

	長 径	最後臼歯頬面幅	2-2 唇面周長
No.0	39.7mm	53.0mm	31.0mm
No.1	41.4mm	54.7mm	34.0mm
No.2	43.1mm	57.4mm	35.0mm
No.3	44.0mm	58.7mm	36.0mm
No.4	45.7mm	60.8mm	37.0mm
No.5	47.4mm	63.1mm	38.0mm
No.6	49.2mm	65.9mm	40.0mm
No.7	51.9mm	68.2mm	43.0mm

- 特徴**
- ・4-4 部分にティースシェイプガイド
  - ・クリアカラー 8 サイズ
  - ・遠心部が第 2 大臼歯まで延びています
  - ・2mmのオーバージェット

- 適応症例**
- ・正中線の改善
  - ・筋機能訓練による治療の仕上げ
  - ・本格矯正治療後の保定装置として
  - ・後期混合歯列期以降の治療 (11 歳~15 歳)
  - ・Class I および Class II の改善

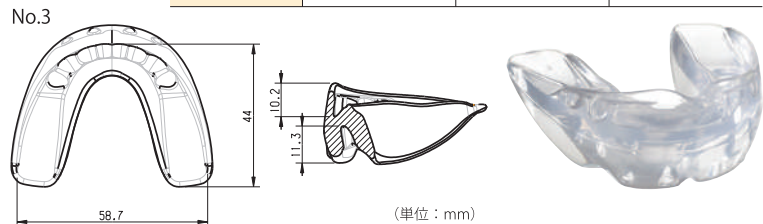

**Case treated with EF Guide Evolution**

Clément 11 y.o. - **Treatment start**



After 6 months in **EF T Slim** (orthodontic semester) + 6 months in **EF Guide** (monitoring semester) + 1 year in **EF Guide** for retention



**Results** : This case was treated without any fixed appliance

## ◎ クラス II シリーズ

不正咬合の早期治療に適した装置で、舌を正しい位置に誘導し、口腔周囲筋のトレーニングを行うことにより顔面と歯列の成長を促す効果があります。クラスIIディープバイトの治療に適します。

乳歯列期・前期混合歯列期 **EF クラスII スリム**

品番：OP590-005

**特徴**

- ・患者さんの装着感を重視した短いバンパー
- ・緩やかなタンランプ(舌ガイド)

**適応症例**

- ・乳歯列期、前期混合歯列期における治療(5歳~11歳)
- ・叢生治療
- ・Class II

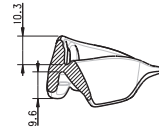
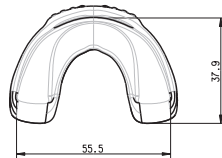

(単位：mm)



### Case treated with EF Class II Slim

André 10 y.o. - **Treatment start** : Mesiodens - **Class II** - Supernumerary tooth between 11 and 12



After mesiodens extraction : 6 months in **EF Class II Slim** (orthodontic semester), and then 6 months in **EF T Slim** (monitoring semester)



**Result** : Reshaping of the arch / Decrease of the A/P discrepancy

中・後期混合歯列期 **EF クラスII スタンダード**

品番：OP590-003

**特徴**

- ・唇の位置を改善するための大きめの下唇リップバンパー
- ・大きめのタンランプ(舌ガイド)

**適応症例**

- ・中期混合歯列期における治療(6歳~11歳)

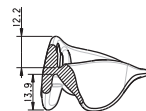
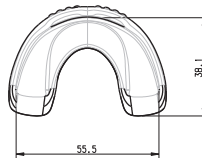

(単位：mm)



### Case treated with EF Class II Standard

Lise 8 y.o. - **Treatment start**



After 6 months in **EF Class II Standard**



Improvement of posture





特徴

- ・オーバーjetの大きい症例を、2段階に分けて治療する事を目的に開発
- ・上顎中切歯の舌側傾斜を防ぐ事が出来ます
- ・軟組織オトガイ部の過緊張の改善に効果があります
- ・オーバーjetを6mmに設定し、下顎の成長を妨げません

適応症例

- ・10mm以上のオーバーjetがある重度のClass II 症例 (6歳～11歳)

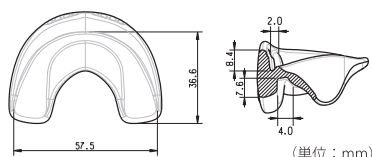

Case treated with EF Class II Two Steps

Evan 9 y.o. - Treatment start : Overjet 12 mm

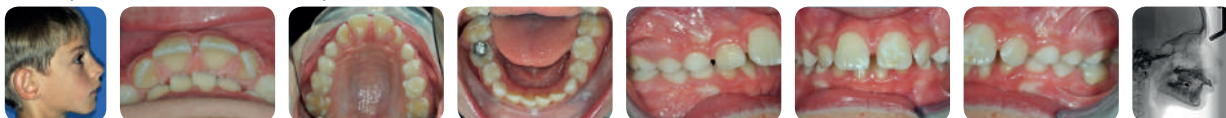

After 3 months in EF Class II Two Steps



Result : Overjet down from 12 mm to 5 mm

特徴

- ・大きめなアーチ

適応症例

- ・後期混合歯列期における治療 (11歳～15歳)

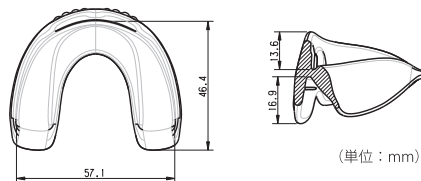

Case treated with EF Class II Large

Blandine 12 y.o. - Treatment start : Overjet + Narrow arch



After 3 months in EF Class II large, then 20 weeks in EF Braces with a Quad Helix



Result : Followed by a fixed treatment, along with EF braces



## ◎ クラスⅢ シリーズ

Ⅲ級不正咬合用にデザインされた装置です。下顎骨の前方成長を抑制し、上顎前歯部の動きを自由にします。大きめのバッカルウイング (リップバンパー) により、上顎の口腔前庭を大きく確保することで、上顎骨の前方成長と前歯の前方移動を促進します。

乳歯列期・前期混合歯列期 **EF クラスⅢ スモール**

品番：OP590-500

**特徴**

- ・上顎 3-3 にティースシェイプガイド
- ・上唇リップバンパー
- ・上下歯列間に 0-2mm のオーバージェット

**適応症例**

- ・ClassⅢ (5 歳~8 歳)

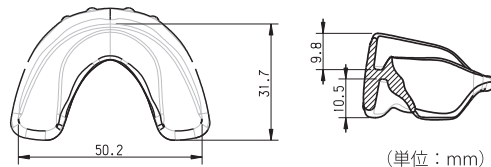

(単位：mm)

### Case treated with EF ClassⅢ

Anthony 9 y.o. - Treatment start : Class Ⅲ



After 7 months in EF Class Ⅲ small



**Results** : Correction of the crossbite - Nice arch form

中・後期混合歯列期 **EF クラスⅢ スタンダード**

品番：OP590-400

**特徴**

- ・上顎 3-3 にティースシェイプガイド
- ・上唇リップバンパー
- ・上下歯列間に 0-2mm のオーバージェット

**適応症例**

- ・ClassⅢ (8 歳~11 歳)

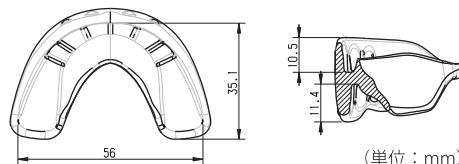

(単位：mm)

### Case treated with EF ClassⅢ

Quentin 9 y.o. - Treatment start : Class Ⅲ



After 1 year in EF Class Ⅲ standard



**Results** : Followed by a fixed treatment

中・後期混合歯列期 **EF クラスⅢ ラージ**

品番：OP590-550

**特徴**

- ・上顎 3-3 にティースシェイプガイド
- ・上唇リップバンパー
- ・上下歯列間に 0-2mm のオーバージェット

**適応症例**

- ・ClassⅢ (10 歳~11 歳)

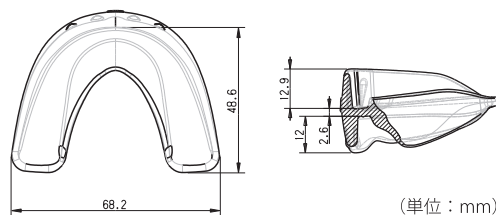

(単位：mm)

# ◎ 一期治療フィニッシュ用

中・後期混合歯列期

EF プロフィール

品番：OP590-700(ハード)/OP590-700BS(ソフト)

EF プロフィール は歯列幅径の改善に効果的に作用するよう、やや硬い素材で構成された装置です。前歯の上下顎前突症例の改善のため、頬側のシールドは薄く構成されています。

### 特徴

- ・ハードタイプとソフトタイプの2種類をご用意しております
- ・ハードタイプは歯列幅径の改善に、より効果的に作用します
- ・薄く構成された頬側のシールドによって装着感が良くなっています
- ・小白歯の萌出を考慮し舌側部のシールドが低くデザインされています
- ・2mmのオーバージェット



### 適応症例

- EF プロフィール ハード(クリア)
- ・ソフトタイプのEFLine 使用による前期治療後(機能訓練を含む)の後期治療時の装置として
  - ・アーチフォームとして歯列弓幅径の更なる発達のために
- EF プロフィール ソフト(ブルー)
- ・軽度の不正咬合症例(Class I)として機能的問題の改善のために
- EF プロフィール ハードをより使用しやすくするための前準備として
- ・軽度の不正咬合症例(Class I)として機能的問題の改善のために

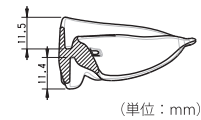
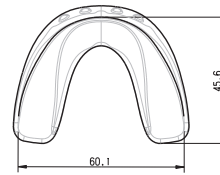

(単位：mm)

## Case treated with EF Profil

Manon 8 y.o. - **Treatment start** : Bimaxillary alveolar protrusion



After 6 months in **EF Class II Slim** (orthodontic semester), and then 6 months in **EF Profil** (monitoring semester)



**Result** : EF Profil, thanks to its archform, prevented any worsening of the natural biprotrusion of the patient

# ◎ アライナー併用シリーズ



## アライナー使用と共に行う機能的アクション

### 特徴

- ・舌位タグ、大白歯部の厚み、ダブルスプリント、アーチフォーム、バンパーはアライナー治療中や治療前の機能的矯正治療のためのEFラインコンセプトのキーとなります
- ・ダイナミックスプリングにより、患者さんはアライナー装着中に装置をしっかりと固定して歯科治療行為を高めることができます
- ・2バージョン：
  - S.M.A.R.T その他のケースに適用
  - S.M.A.R.T ABC オープンバイトの治療に適用、前歯部の延出を刺激する
- ・それぞれ2種類の固さ

矯正治療中

S.M.A.R.T ABC

品番：OP594-030H (ハード) / OP594-030 (ソフト)

### 適応症例

- ・前歯部の延出や、オープンバイトの改善を促進するためのアライナー治療の前に使用

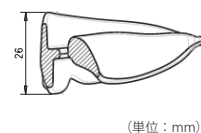
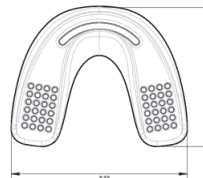

(単位：mm)

矯正治療中

S.M.A.R.T

品番：OP594-032H (ハード) / OP594-032 (ソフト)

### 適応症例

- ・機能改善の利点をアライナーの機械的アクションに関連付けるため、アライナーによる治療前、治療中に使用

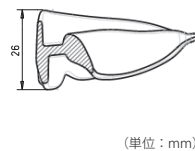
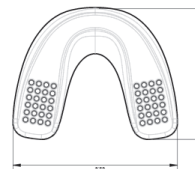

(単位：mm)

## ◎ブラケット装置併用シリーズ

矯正治療中

EF クラスIスタビライザー

品番：OP594-020

クラスIの維持・改善された口腔機能の安定

特徴

- ・ブラケットの収まるスペースがあります
- ・バックルチューブやリングアプライアンスを使用する患者さんにも適応しています
- ・タンランプ(舌ガイド)
- ・治療前がClass II、Class IIIにかかわらず生理学的安静位がClass Iを維持します
- ・矯正治療中における粘膜の保護と治療中の効率を改善します
- ・また、鼻呼吸を促します
- ・Class Iスタビライザーは上下歯槽提のClass I 関係を維持し、舌位、歯周組織の改善により後戻りを防止できます

適応症例

- ・Class Iの維持(8歳～)
- ・固定式矯正装置による治療中もしくはその治療前にも有効
- ・混合歯列期または永久歯列期
- ・矯正治療初期における基礎づくり
- ・粘膜保護

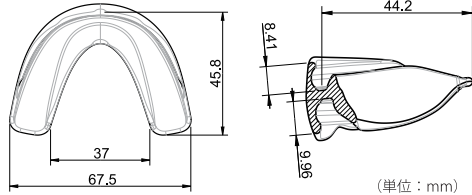

矯正治療中

EF クラスII ブースター

品番：OP594-010

EF クラスII 是正装置使用時における顎関節の保護と機能補助

特徴

- ・ブラケットの収まるスペースがあります
- ・バックルチューブやリングアプライアンスを使用する患者さんにも適応しています
- ・タンランプ(舌ガイド)
- ・顎間ゴムやアタッチメントを使用できます
- ・矯正治療中における粘膜の保護と治療中の効率を改善します
- ・また、鼻呼吸を促します
- ・Class II 是正装置を併用できます
- ・EF Class IIのオーバーコレクションのため構成咬合は切端となっています

適応症例

- ・Class II 是正装置との併用(8歳～)
- ・固定式矯正装置による治療中もしくはその治療前にも有効
- ・混合歯列期または永久歯列期
- ・矯正治療初期における基礎づくり
- ・粘膜保護

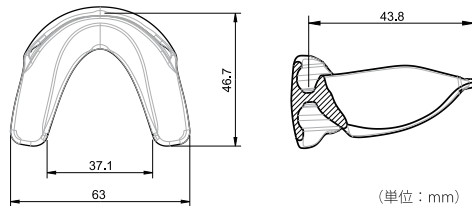

矯正治療中

EF プレースエボリューション

品番：OP590-230

EF プレースエボリューションはブラケット装着時に使用する装置です。  
EF プレースエボリューションは混合歯列期および永久歯列期の子供から大人まで使用できます。

特徴

- ・ブラケットの収まるスペースがあります
- ・バックルチューブやリングアプライアンスを使用する患者さんにも適応しています
- ・タンランプ(舌ガイド)

適応症例

- ・固定式矯正装置による治療中もしくはその治療前にも有効
- ・子供/大人の混合歯列期または永久歯列期
- ・矯正治療初期における基礎づくり
- ・粘膜保護

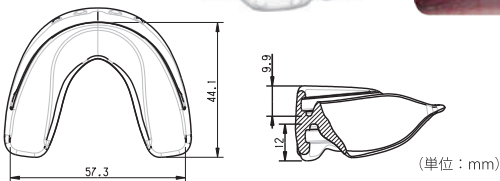

矯正治療中

EF プロテクトエボリューション

品番：OP590-210

EF プロテクトエボリューションは矯正器具着用患者さんがスポーツをする際のプロテクションとして使用する装置です。  
タンランプ付きのシングルアーチとなっています。

特徴

- ・シングルアーチ
- ・ブラケットの収まるスペース
- ・上顎のタンガイド
- ・バックルチューブやリングアプライアンスを使用する患者さんにも適応しています

適応症例

- ・EF プレースによる治療患者の日中用装置
- ・矯正治療中の機能改善装置
- ・スポーツ時の顎関節保護

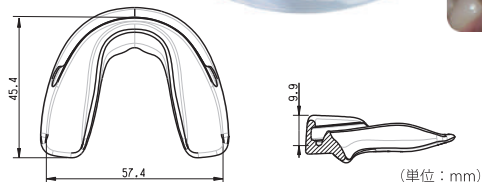

## ◎ 関連製品

### セミナーDVD

不正咬合と機能不全における  
トレーナーの応用  
文野弘信先生

- 第1部：基礎知識編 品番：D4
- 第2部：実践編 品番：D5
- 第3部：応用編 品番：D6



EFLine. スタッフ実践セミナー  
今村美穂先生

- 第1回：概論編 品番：D7
- 第2回：実践編 品番：D8
- 第3回：症例編 品番：D9



### 患者様向けリーフレット

患者様にEFを説明する  
内容の冊子です

- 品番：ZF
- 50枚



### 収納ポーチ

患者様が歯ブラシやEFを収納できる小物入れです

- 品番：Z3
- 10枚



# NeilMed

## 痛くない！ ツーンとしない！ かんたん「鼻うがい」

初めての鼻うがいには特許取得の独自開発ボトルと  
洗浄液の素がセットになったキットがおすすめ！

## サイナスリンス シリーズ

医院様・卸価格につき

10個 単位で  
お得です

キット



### サイナス・リンス キット 10包

- 品番：SRK-10
- ボトル+洗浄液の素 10包

リフィル



### サイナス・リンス キット 60包

- 品番：SRK-60
- ボトル+洗浄液の素 60包



### サイナス・リンス リフィル 60包

- 品番：SRR-60
- 洗浄液の素 60包



### サイナス・リンス リフィル 120包

- 品番：SRR-120
- ボトル+洗浄液の素 120包

### ハイパートニック

- 品番：HT-125
- 高張食塩水ミスト 125ml



「鼻のとおりを良くする事は、  
口腔機能の改善を図る上で大変有効です」

ダニエル・ロレ先生 (フランス/矯正歯科医/EFライン開発者)



※表示価格は全て税別で、2023年10月現在のものとなります。

## 臨床研究

### クラスII Division 1 不正咬合の治療に適用される、 インターセプティブスプリントの臨床使用についての所見

治験コーディネーター / Dr. Daniel Rollet

観察研究は口腔顔面範囲の機能的問題につながるクラスII division1不正咬合がみられる6歳から11歳の81人の子供たち(女の子52人と男の子29人)に行われ、ソフトな機能的矯正装置を使用した矯正治療の早期開始が、効率よく機能的問題を改善し歯と骨格的不正咬合を改善することを証明しました。患者は12ヶ月間日中は2時間、夜間は一晩中EFスプリントを装着し、呼吸法の再教育を受けました。

#### — 結果 —

##### 機能的問題の改善:

- 舌の安静位置、上位舌ポジションに向かったタンインデックスの改善
- 生理学上の鼻呼吸の回復(口呼吸の80%は12ヶ月で鼻からの呼吸が出来るようになった。)
- 安静時及び機能時の下顎口唇緊張の減少
- 頬筋の筋緊張の正常化
- 下顎切歯上の頬筋の良くない影響の減少

頭蓋歯骨格的なシステムへの好影響

##### 歯と骨格的变化:

- 成長中の上顎の形の変化(狭い上顎の90%が12ヶ月で通常形に向けて発達した。)
- 歯列の前後の差異の改善を例証する重要な歯槽と骨格的な変化:  
…オーバージェットと切歯のディープバイトの著しい減少  
…ANBアングル(SNAの減少よりもSNBの増加がより大きい)の著しい減少、それに伴う自由な子供の顎成長

90%

クラスII division1不正咬合のEFスプリントの通常使用1年後に90%の改善がみられる。

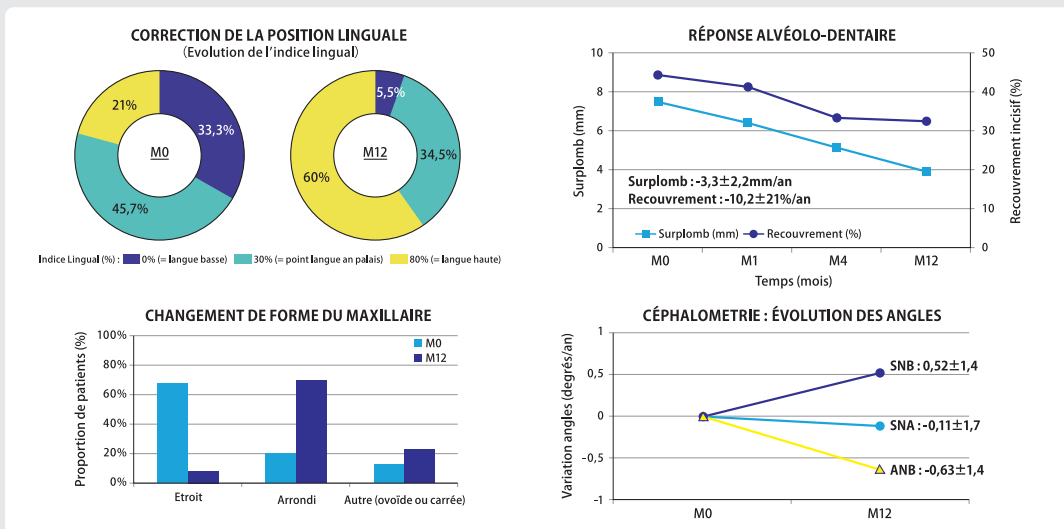

#### — 結論 —

この観察研究においてEFラインからのソフト矯正装置がそのデザインにより、不適切な舌位により起こる機能的な問題の効率的な改善やより良い歯と骨格的な変化をもたらすことが見られました。



# WIRES

各種ワイヤー

**ナイテニウム プリフォーム アーチワイヤー**

医療機器認証番号：20300BZY00846000

表面が滑沢で、矯正力の柔らかいニッケルチタンアーチワイヤー。オフセットバンド等の付形性があり、さらに破折も少なくなっています。

ラウンド  
10本入 / 1パック

サイズ	品番	
	上顎	下顎
.012	100-658	100-659
.014	100-650	100-651
.016	100-652	100-653
.018	100-654	100-655
.020	100-656	100-657

レクタングル  
10本入 / 1パック

サイズ	品番	
	上顎	下顎
.016×.016	100-660	100-661
.016×.022	100-662	100-663
.017×.025	100-664	100-665
.018×.018	100-670	100-671
.018×.025	100-666	100-667
.019×.025	100-668	100-669

**ナイテニウム スプールド ラウンド アーチワイヤー**

医療機器認証番号：20300BZY00846000

ニッケルチタンワイヤーの巻状のもので、セクショナルで使用される場合はアーチ状より経済的です。

10フィート(3m) / 1巻

サイズ	品番
.012	100-894
.014	100-895

**ナイテニウム リバースカーブ アーチワイヤー (ストレートレッグ)**

医療機器認証番号：20300BZY00846000

被蓋の改善や、4前歯の遠心移動等に有効なワイヤー。ストレートレッグタイプは、前歯部のみに湾曲をつけ臼歯部はフラットになっています。前歯を動かしても臼歯をそのままにしたいケースに有効です。

ラウンド  
10本入 / 1パック

サイズ	上顎	下顎
.014	100-700	100-701
.016	100-702	100-703
.018	100-704	100-705
.020	100-706	100-707

レクタングル  
10本入 / 1パック

サイズ	上顎	下顎
.016×.016	100-708	100-709
.016×.022	100-710	100-711
.017×.025	100-712	100-713
.018×.025	100-714	100-715
.019×.025	100-716	100-717



**ニッケルチタンワイヤー CIA™ イントルージョン アーチワイヤー**

医療機器認証番号：20300BZY00846000

被蓋の改善、大白歯のアップライト等に用います。

各5本入 / 1パック

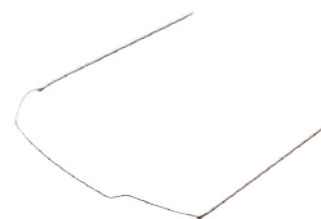
サイズ	品番
.016×.022	
上顎/ショート	100-980
上顎/ロング	100-981
下顎/ショート	100-982
下顎/ロング	100-983

**ナイテニウム スプールド オープンコイル スプリング**

医療機器認証番号：20300BZY00845000

15インチ(38cm) / 1巻

サイズ	品番
.009×.030 (inner dia.)	100-750
.010×.030 (inner dia.)	100-751
.012×.030 (inner dia.)	100-752
.014×.030 (inner dia.)	100-753

サイズ	品番
.010×.036 (inner dia.)	100-754
.014×.036 (inner dia.)	100-755
.010×.045 (inner dia.)	100-756
.012×.045 (inner dia.)	100-757

**ナイテニウム オープンコイル スプリング**

医療機器認証番号：20300BZY00845000

7インチ(17cm) / 3本

サイズ	品番
.010"×.030" Open (inner dia.)	100-643
.010"×.036" Open (inner dia.)	100-644
.014"×.036" Open (inner dia.)	100-642



※ ■色の商品番号は受注発注品





サーマルアクチベートタイプニテニウムアーチワイヤーは一定の力で働きかけ、弱い力で歯を動かすようにデザインされています。優れた復元性を提供し、最高のサーマルパフォーマンスを証明しています。このアーチワイヤーは冷却することで叢生の強い歯列にも結紮しやすくなります。

### BIO-KINETIX サーマルアクチベートニテニウムアーチワイヤー使用の利点

- 優れた形状とヒートアクチベートアーチワイヤーの形状記憶力
- 優れた復元性
- 温度転移範囲 (TTR) = 80°-90°F (26.7°-32.2°C)
- 強い叢生治療の使用に最適
- 最適条件と一定の力で働きかける
- 冷却することで患者さんの不快感を緩和します
- 叢生の強い歯列にも結紮が可能
- 弱い力により治療初期段階でのトルクコントロールを可能にします

## サーマルニテニウム 医療機器認証番号：20300BZY00846000

ラウンド 10本入

サイズ	品番	
	上 顎	下 顎
.012	100-850	100-851
.014	100-852	100-853
.016	100-854	100-855
.018	100-856	100-857

レクタングュラー 10本入

サイズ	品番	
	上 顎	下 顎
.016×.016	100-860	100-861
.016×.022	100-862	100-863
.017×.025	100-864	100-865
.018×.025	100-866	100-867
.019×.025	100-868	100-869
.021×.025	100-870	100-871

# CNA™ Wires

## ベータチタニウムワイヤー

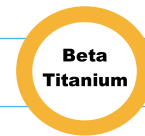

従来のベータチタンワイヤーを米国コネチカット大学矯正学教授Dr.Ravindra Nandaが改良したのがCNAです。ステンレススチールや、コバルトクロムよりもローフォースのワイヤーです。ニッケルに敏感な患者さんにも使用可能。従来のβ IIIチタンワイヤーに比べ表面処理のグレードが大幅にアップしました。またベンディング時の破折も非常に少なくなりました。

## CNA™ プリフォームアーチワイヤー 医療機器認証番号：21500BZY00304000

ラウンド 各5本入 / 1パック



サイズ	品番	
	上 顎	下 顎
.016	100-941	100-951
.018	100-942	100-952

レクタングュラー 各5本入 / 1パック

サイズ	品番	
	上 顎	下 顎
.016×.016	100-960	100-961
.016×.022	100-944	100-954
.017×.025	100-945	100-955
.018×.018	100-946	100-956
.018×.025	100-947	100-957
.019×.025	100-948	100-958
.021×.025	100-949	100-959

## CNA™ マッシュルームループアーチワイヤー 医療機器認証番号：21500BZY00304000

ループ部分が解剖学的形状になっており口腔粘膜に非常に優しく患者さんのストレスを軽減します。前歯部の圧下、スペースクロージングに使用でき、またスライディングメカニクスにおけるフックとして利用できます。従来のステンレスワイヤーに比べ歯の動きを正確にコントロールできます。

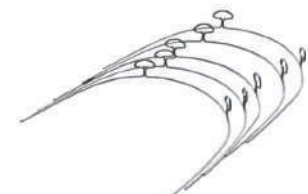

各5本入 / 1パック

ループ間距離	品番		
	.016×.022	.017×.025	.019×.025
24mm 下顎	106-402	106-422	106-442
26mm 下顎	106-403	106-423	106-443
28mm 下顎	106-404	106-424	106-444
30mm 下顎	106-405	106-425	106-445
32mm 上顎	106-406	106-426	106-446
34mm 上顎	106-407	106-427	106-447

ループ間距離	品番		
	.016×.022	.017×.025	.019×.025
36mm 上顎	106-408	106-428	106-448
38mm 上顎	106-409	106-429	106-449
40mm 上顎	106-410	106-430	106-450
52mm 上顎	106-416	106-436	106-456
56mm 上顎	106-418	106-438	106-458

※ ■色の商品番号は受注発注品

## ステンレススチール プリフォーム アーチワイヤー

医療機器認証番号：16100BZY01236000

ラウンド 50本入 / 1パック：

サイズ	ゴールド		ブライト	
	上顎	下顎	上顎	下顎
.012	—	—	100-160	100-161
.014	100-100	100-110	100-140	100-150
.016	100-101	100-111	100-141	100-151
.018	100-102	100-112	100-142	100-152
.020	100-103	100-113	100-143	100-153

レクタングラー 10本入 / 1パック

サイズ	ゴールド		ブライト	
	上顎	下顎	上顎	下顎
.016×.016	100-104	100-114	100-144	100-154
.016×.022	100-105	100-115	100-145	100-155
.017×.025	100-106	100-116	100-146	100-156
.018×.025	100-107	100-117	100-147	100-157
.019×.025	100-108	100-118	100-148	100-158
.021×.025	100-109	100-119	100-149	100-159

## ステンレススチール ストレートワイヤー

医療機器認証番号：16100BZY01236000

ラウンド

サイズ	長さ	品番	数量
.014	350mm	100-014	20本入
.016		100-016	
.018		100-018	
.020		100-020	
.028		100-028	
.032		100-032	
.036		100-036	



レクタングラー

サイズ	長さ	品番	数量
.016×.016	350mm	100-046	10本入
.016×.022		100-047	
.018×.025		100-051	

## リガチャーワイヤー

医療機器認証番号：16100BZY01236000

結紮線。タイエリアでの滑りが良好です。コストパフォーマンスに優れています。

サイズ	品番	数量	タイプ
.009	100-401	1,000本入	ロング
.010	100-402		
.011	100-403		
.012	100-407		
.010	100-412	500本入	ショート



## コバヤシ タイフック

医療機器認証番号：16100BZY01236000

サイズ	品番	数量	タイプ
.012	100-405	100本入	ロング
.014	100-404		
.012	100-413		ショート
.014	100-414		



※ ■色の商品番号は受注発注品

## レタニウム ストレートワイヤー (エクストラ スプリングハード) ステンレススチール製 医療機器認証番号：20100BZY00216000

●インチ	Ømm	長さ	品番	数量
.014	0.35	380mm	535-035-00	25本入
.016	0.40		535-040-00	
.018	0.45		535-045-00	



## レタニウム コイルワイヤー (エクストラ スプリングハード) ステンレススチール製 医療機器認証番号：20100BZY00216000

●インチ	Ømm	長さ	品番	数量
.014	0.35	7.5m	530-035-00	1巻
.016	0.40		530-040-00	
.018	0.45		530-045-00	



## レタニウム ストレートワイヤー (スプリングハード&スプリングハードプラス) ステンレススチール製 医療機器認証番号：20100BZY00216000

■インチ	Ømm	長さ	スプリングハード	スプリングハードプラス
.016×.016	0.41×0.41	380mm	537-340-00	537-440-00
.016×.022	0.41×0.56		537-310-00	537-410-00
.017×.022	0.43×0.56		537-311-00	537-411-00
.017×.025	0.43×0.64		537-313-00	537-413-00
.018×.025	0.46×0.64		537-314-00	537-414-00
.021.5×.025	0.55×0.64		—	537-423-00
.021.5×.028	0.55×0.70		537-324-00	537-424-00



各10本入  
1パック

## デンタフレックス ストレートワイヤー ステンレススチール製 医療機器認証番号：20100BZY00216000

### (ツイスト)

3本継り線

●インチ	Ømm	長さ	品番	数量
.015	0.38	380mm	545-738-00	10本入
.018	0.45		545-745-00	
.020	0.50		545-750-00	



### (コアクシャル)

6本継り線

●インチ	Ømm	長さ	品番	数量
.015	0.38	380mm	545-638-00	10本入
.018	0.45		545-645-00	



## ステンレススチール (ツイスト アンド コアクシャル) 医療機器認証番号：20100BZY00216000

### (ツイスト)

3本継り線

●インチ	Ømm	長さ	品番	数量
.015	0.38	4m	545-738-01	1巻
.018	0.45		545-745-01	



### (コアクシャル)

6本継り線

●インチ	Ømm	長さ	品番	数量
.015	0.38	4m	545-638-01	1巻
.018	0.45		545-645-01	



レマロイ ストレートワイヤー コバルトクロム製

医療機器認証番号：21700BZY00617000

●インチ	Ømm	長さ	品番
.028	0.70	380mm	528-070-00
.031	0.80		528-080-00
.036	0.90		528-090-00
.039	1.00		528-100-00
.043	1.10		528-110-00
.047	1.20		528-120-00
.051	1.30		528-130-00
.059	1.50		528-150-00



■インチ	Ømm	長さ	品番
.016×.016	0.41×0.41	380mm	537-540-00
.016×.022	0.41×0.56		537-510-00

各10本入

レマニウム ストレートワイヤー (スプリングハード) ステンレススチール製

医療機器認証番号：20100BZY00216000

●インチ	Ømm	長さ	品番	数量
.016	0.40	380mm	525-040-00	25本入
.028	0.70	300mm	527-070-00	25本入
.028	0.70	150mm	527-004-00	1,100本入
.028	0.70	190mm	527-005-00	900本入
.031	0.80	300mm	527-080-00	25本入
.031	0.80	150mm	527-006-00	875本入
.036	0.90	300mm	527-090-00	25本入
.039	1.00	300mm	527-100-00	25本入



レマニウム ラボ用ワイヤー ステンレススチール製

医療機器認証番号：20100BZY00216000

●インチ	Ømm	長さ	品番	
			ハード	スプリングハード
.016	0.40	30m	—	521-040-00
.020	0.50	50m	—	523-050-00
.023	0.60	40m	—	523-060-00
.028	0.70	30m	513-070-00	523-070-00
.031	0.80	20m	513-080-00	523-080-00
.036	0.90	10m	513-090-00	523-090-00
.039	1.00	10m	513-100-00	523-100-00
.043	1.10	10m	—	523-110-00
.047	1.20	10m	513-120-00	523-120-00
.059	1.50	10m	513-150-00	523-150-00



レマニウム コンプレッション スプリング ステンレススチール製

医療機器認証番号：20100BZY00216000

外径		内径		長さ	品番
●インチ	Ømm	●インチ	Ømm		
.045	1.16	.028	0.70	1m	758-365-00
.048	1.21	.030	0.75		758-375-00



※色の商品番号は受注発注品



# ELASTICS

ゴム製品関連

# Elastics | エラスティック



## セイフTタイ 医療機器認証番号：16200BZY01219000

使いやすく切れにくい結紮用モジュールです。

30本入 / 1本=24リング 720個入 / 1パック

カラー	サイズΦ	品番
クリア	.120	400-401

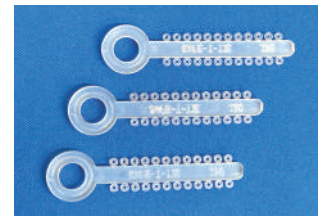

## エラスティック スレッド 医療機器認証番号：16200BZY01219000

糸状エラスティック製品です。

25フィート巻(7.6m)

カラー	サイズ	25フィート
クリア	.025	400-040
クリア	.030	400-041



## ティッシュガード 医療機器認証番号：16200BZY01219000

抜歯空隙のワイヤーやユーティリティアーチを中に通す事で粘膜が保護されます。  
内径の規格は.018、.027、.046インチの3サイズ。

サイズΦ / カラー	品番
.018 / クリア wires up to .016×.016	400-326
.018 / グレー wires up to .016×.016	400-327
.027 / クリア wires up to .021×.025	400-330
.027 / グレー wires up to .021×.025	400-331
.046 / クリア wires up to .046	400-328
.046 / グレー wires up to .046	400-329

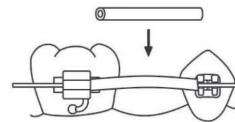

10フィート / 1.5m×2巻入(3m)



## チェーンエラスティック 医療機器認証番号：16200BZY01219000

牽引や結紮等に使用する鎖型エラスティック製品。

15フィート / 1巻(4.5m)

カラー：クリア	内径中心間隔	強さ	厚さ	品番
コンティニアス	2.1mm	ライト	0.53mm	400-316LF
		ミディアム	0.63mm	400-316
ショート	2.9mm	ライト	0.53mm	400-317LF
		ミディアム	0.63mm	400-317
スタンダード	3.3mm	ライト	0.53mm	—
		ミディアム	0.63mm	400-152
ロング	3.7mm	ライト	0.53mm	400-318LF
		ミディアム	0.63mm	400-318



## セパレーター

歯間分離用エラスティック。切れにくく戻りの良い品質です。  
オーソオーガナイザーズ社製とデントラム社製からお選びいただけます。

### セイフTセパレーター (造影剤なし) 医療機器認証番号：16200BZY01219000

品番:400-352  
480個入 / 1パック

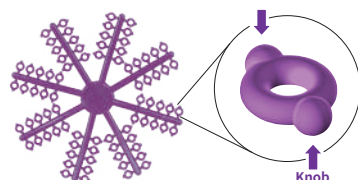

※ ■色の商品番号は受注発注品

シングルセパレーター (造影剤入)

医療機器認証番号：16200BZY01219000

各1,000リング入 / 1パック

品番	サイズ	外径	内径	厚さ
400-355	レギュラー	.155 / 3.9mm	.065 / 1.65mm	.042 / 1.06mm
400-355L	ラージ	.193 / 4.9mm	.085 / 2.15mm	.049 / 1.24mm



デンタラスティック セパレーションリング (造影剤入)

医療機器認証番号：20400BZY00414000

各20リング×50個 計1,000リング入 / 1パック

品番	サイズ	外径	内径	厚さ
774-100-01	前歯用	3.5mm	1.5mm	1mm
774-200-01	臼歯用	4.5mm	2.1mm	1.2mm

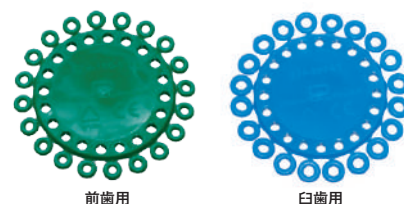

前歯用

臼歯用

ノンラテックス エラスティックス (有機蛋白成分を含有しない口腔内用ゴム)

医療機器認証番号：301ADBZX00055000

弾力性と耐疲労性。

パッケージには、サイズと強度に応じて記号が付いています。

したがって、すべてのタイプをすばやく識別できます。劣化に配慮した少量梱包単位。







強度の評価は、記載されている内径を3倍に伸ばした弾性に基いています。

目立たない!ゴムの臭いや味がしない!

透明感があり審美ブラケットやアライナーとの併用に効果的です。



(100粒×30袋) 3,000入

品番	図柄	矯正力	直径
772-313-01	 6	ミディアム 128g   4 1/2 oz	3.2mm 1/8
772-314-01	 7		4.8mm 3/16
772-316-01	 8		6.4mm 1/4
772-317-01	 9		8.0mm 5/16
772-323-01	 11	ヘビー 184g   6 1/2 oz	3.2mm 1/8
772-324-01	 12		4.8mm 3/16
772-325-01	 13		6.4mm 1/4
772-326-01	 14		8.0mm 5/16



スマイルサファリ

医療機器認証番号：16200BZY00709000

品番	図柄	矯正力	直径
407-020S	キリン	ライト 71g   2 1/2 oz	3.2mm 1/8
407-030S	オオハシ		4.8mm 3/16
407-040S	ガゼル		6.4mm 1/4
407-050S	ヒョウ		8.0mm 5/16
407-060S	コンドル		9.5mm 3/8
407-021S	チンパンジー	ミディアム 128g   4 1/2 oz	3.2mm 1/8
407-031S	ゼブラ		4.8mm 3/16
407-041S	ライオン		6.4mm 1/4
407-051S	ゴリラ		8.0mm 5/16
407-061S	イノシシ		9.5mm 3/8
407-022S	ニシキヘビ	ヘビー 184g   6 1/2 oz	3.2mm 1/8
407-032S	エレファント		4.8mm 3/16
407-042S	サイ		6.4mm 1/4
407-052S	カバ		8.0mm 5/16
407-062S	クロコダイル		9.5mm 3/8

(100粒×50袋) 5,000入



Smile Safari™ Intraoral Elastics Chart

	Light - 2.5 oz	Medium - 4.5 oz	Heavy - 6.5 oz
1/8"	 <b>キリン</b> 1/8" (3.2 mm) Light 2.5 oz	 <b>チンパンジー</b> 1/8" (3.2 mm) Medium 4.5 oz	 <b>ニシキヘビ</b> 1/8" (3.2 mm) Heavy 6.5 oz
3/16"	 <b>オオハシ</b> 3/16" (4.8 mm) Light 2.5 oz	 <b>ゼブラ</b> 3/16" (4.8 mm) Medium 4.5 oz	 <b>エレファント</b> 3/16" (4.8 mm) Heavy 6.5 oz
1/4"	 <b>ガゼル</b> 1/4" (6.4 mm) Light 2.5 oz	 <b>ライオン</b> 1/4" (6.4 mm) Medium 4.5 oz	 <b>サイ</b> 1/4" (6.4 mm) Heavy 6.5 oz
5/16"	 <b>ヒョウ</b> 5/16" (7.9 mm) Light 2.5 oz	 <b>ゴリラ</b> 5/16" (7.9 mm) Medium 4.5 oz	 <b>カバ</b> 5/16" (7.9 mm) Heavy 6.5 oz
3/8"	 <b>コンドル</b> 3/8" (9.4 mm) Light 2.5 oz	 <b>イノシシ</b> 3/8" (9.4 mm) Medium 4.5 oz	 <b>クロコダイル</b> 3/8" (9.4 mm) Heavy 6.5 oz

※ ■色の商品番号は受注発注品





# AUXILIARIES

補助的矯正裝置関連

# Auxiliaries | オグジュアリー



## クリンパブルフック

医療機器認証番号：16100BZY01239000

ボールフックの形状で掛けやすい方向に曲げて使用できるため、口腔内での違和感が軽減されるクリンパブルフックです。

	品番	数量
クリンパブルフック	430-010	20個入



## パワーフック

医療機器認証番号：16100BZY01239000

クリンパブルフックより長いフックで、ケースによってリングアプライアンスやスライディング・メカニクス等に有効です。インプラントアンカーとの併用により、効果的な牽引が行えるケースがあります。フックの脚部は屈曲が可能です。全高8mm.018"×.025"のワイヤーサイズまで使用可能です。

	品番	数量
パワーフック(右上/左下)	430-015	20個入
パワーフック(左上/右下)	430-016	20個入



## アイパスボタン

医療機器認証番号：21800BZY10207000



エラスチック等かけやすい形状。すべてのボンディング材に対応。各歯面に接着しやすいベース。

幅2.1mm  
長さ3.6mm  
高さ2.0mm



品番:IP33000  
10個入 / 1パック

## D.B.リングルボタン カーブベース

医療機器認証番号：20200BZY00114000

接着面の直径は3.0mmです。



品番:750-001-51  
10個入

## プロテクションワックス ホワイト

医療機器届出番号：13B2X00013000035

ブレースにつける際、乗りの良い柔らかさを有しています。小分けされた容器1個に、棒状約5cmのワックスが5本納まっています。



品番:124-305-01  
50個入 / 1パック

## セファロ トレーシングペーパー

光の透過性が良く、切れにくい素材を採用しています。厚さ76.2μ

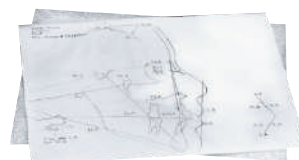

品番:630-020  
100枚入 / 1パック

## オーラルスクリーン

医療機器届出番号：13B2X00013000043

口呼吸の改善、口輪筋の鍛錬に効果があります。(使用法についてはお問い合わせください)



品番:074-000-00 / 074-001-00  
S・L各5個入 / 1パック

## コトアリング キット

医療機器届出番号：13B2X00013000027

コンタクトの削合用器具。手動なので安心して作業が行えます。

	数 量	厚 さ	品 番
コトアリングキット (中目片面×10枚 フレーム×1個)	1キット	—	106-201
コトアリング フレーム	1本入	—	106-202
細目 コトアリング ブレード	10枚入	0.19mm	106-203
中目 コトアリング ブレード	10枚入	0.10mm	106-204
粗目 コトアリング ブレード	10枚入	0.14mm	106-205
中目両面 コトアリング ブレード	10枚入	0.16mm	106-207



品番:106-203 細目 / ~64 μm (ミクロン)  
品番:106-204 中目 / ~80 μm  
品番:106-205 粗目 / ~120 μm

## ローテーション ウエッジ

医療機器認証番号：16200BZY01219000

カラー	品 番	数 量
グレー	400-300	100個入
クリア	400-301	100個入



## リップ プロテクター

医療機器届出番号：13B2X00013000045

軽いスポーツや吹奏楽器などを演奏される際、患者さんの口腔内の保護に使用する器具です。着脱が簡単でフリーサイズです。一般的なブレースに使用できます。ハサミ等でサイズ調整が可能です。



品番:610-085  
5セット入 / 1パック

## リングルシース

医療機器認証番号：20200BZY00114000

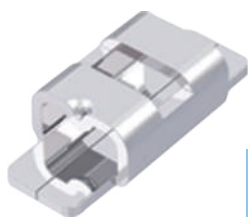

品番:728-010-00  
.036 リングルシース  
10個入 / 1パック

## フェイスマスク

医療機器届出番号：13B2X00013000036

カラー	品 番
ブルー	426-055
レッド	426-056
ティール	426-057
パール	426-058

1セット



## ストップ チューブ

医療機器認証番号：20100BZY00216000

	規 格	品 番
ストップ チューブ	0,46 x 0,64 mm / 18 x 25 -	480-617-01
	0,56 x 0,70 mm / 22 x 28 -	480-618-01



100個入

## プラスチック モデルベース

平衡模型が手軽に制作できます。専用のユニットが必要です。

	品 番
ベースユニット(一台)	HI-050-500
モデルベース(100個入)	HI-050-501
モデルベース ラージ(20個入)	HI-050-501L

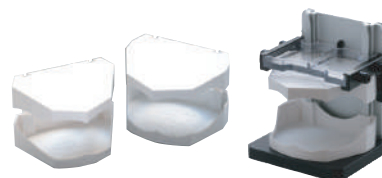

※ ■色の商品番号は受注発注品

# INTRAORAL APPLIANCES

ツインフォース バイト コレクター (TFBC) 医療機器認証番号：21700BZY00607000



## 固定式 II 級是正装置

II 級不正咬合の治療には患者さんの協力度、装置に対する生体の反応、下顎の成長発育等の不確定要素が存在します。ツインフォース バイト コレクターはNiTiのスプリングを内蔵したシリンダーを有する固定式Class II Correcterで、チタン製のクランプ及びスクリューによりアーチワイヤーと連結するシンプルな構成になっています。また、装着後、口を閉じても頬側に膨らまない構造になっていますので患者さんの違和感が従来に比べ大幅に軽減され、側方運動もスムーズに行えます。



品名		品番
オリジナルバージョン	スモール	424-211Ti
	スタンダード	424-210Ti
ダブルロックバージョン	スモール	424-216Ti
	スタンダード	424-215Ti

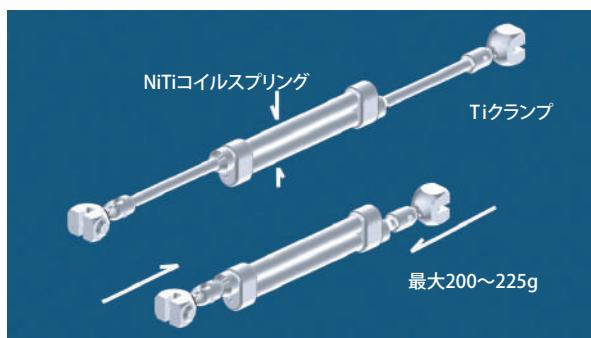

## 患者さんにあったサイズの決定

ツインフォース バイト コレクターには「スモール」「スタンダード」の2種類のサイズがあります。どちらのサイズを使用するかは、ダブルロックバージョンにおいては角線の入る程度のレベリングが終了した時期に、患者さんにしっかり咬んでもらった状態で下顎犬歯ブラケットの遠心端から上顎第一大臼歯チューブの近心端までを計測し、27mm以下ならスモールを使用します。オリジナルバージョンにおいては下顎犬歯ブラケットの遠心端から上顎第一大臼歯チューブの遠心端までが29mm以下ならスモールを使用します。(詳しい資料がありますので弊社までお問い合わせください。)



ツインフォース ツール  
424-213Ti / 1個入

ツインフォース スクリュー  
424-218SC / 4個入

※ ■色の商品番号は受注発注品



# INSTRUMENTS

プレイヤー関連

マイクロピン&リガチャーカッター

リガチャーワイヤーやモジュールの切断に使用します。  
常にベストポジションで切断できます。  
Wires up to .012"

品番:205-107

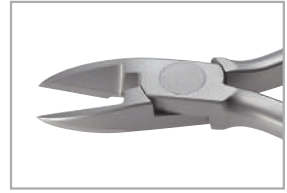

マイクロカッター

リガチャーワイヤーやモジュールの切断に使用します。  
常にベストポジションで切断できます。  
Wires up to .012"

品番:205-110

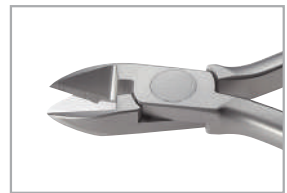

ディスタルエンドカッター (セーフティーホールド) ロングハンドル

ヘッドがコンパクトなタイプで、届きにくい場所にも容易に  
アクセスでき、頬粘膜、歯肉への当たりを最小限にします。  
ロングハンドルタイプ。 Wires up to .021"×.025"

品番:205-101XL



ディスタルエンドカッター (セーフティーホールド)

ヘッドがコンパクトなタイプで、届きにくい場所にも容易にアクセスでき、  
頬歯肉への当たりを最小限にします。  
Wires up to .021"×.025"

品番:205-101



アドヒシブリムービングプライヤー

ディボンディング後に余分な接着材を取りのぞきます。  
カーバイトチップ (刃) は両頭になっています。

品番:205-206

交換用ブレード  
品番:205-206B

交換用パッド  
品番:205-206T (6個入)



※交換用ブレード、パッド取扱あり。

※色の商品番号は受注発注品

## ポステリアバンドリムーバー

臼歯部のバンド&ブラケット除去用プライヤーです。

- 品番: 205-207
- 交換用パッド
- 品番: 205-207T (6個入)



## NiTiスリージョー

NiTiワイヤーのベンディングが容易に行えます。  
Wires up to .020"

- 品番: 205-322



## ライトワイヤープライヤー(カッター付)

アーチワイヤーのベンディング全般に使用されます。  
カッター付。  
Wires up to .022"×.025"

- 品番: 205-325

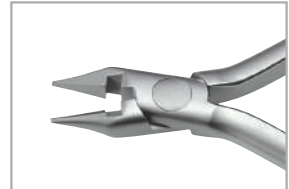

## ロングテーパーライトワイヤープライヤー

アーチワイヤーのベンディング全般に使用されます。  
Wires up to .022"×.025"

- 品番: 205-326



## NiTiディスタルシンチバックプライヤー

ワイヤーのエンドにシンチバックバンドも与える際に適した設計となっております。  
Wires up to .025"

- 品番: 205-327



## ナローチップ

- 品番: 205-402



## エンデュラプラスマチュールワイドチップ

医療機器製造販売届出番号：13B2X00013000028

- 品番: 201-101TC



※色の商品番号は受注発注品

## Premium-Line Pliers | プライヤー

## リガチャーカッター

リガチャーワイヤーやモジュールの切断に用いる器具。  
Wires up to .016"

品番:014-151-00:リガチャーカッター・ミニ



## ディスタルエンドカッター (セイフティーホールド)

アーチワイヤー末端の切断線を口腔内に落とすことなく確実にホールドします。  
Wires up to .022"×028"

品番:003-700-00:ディスタルエンドカッター  
品番:003-701-00:ディスタルエンドカッター・スモール(12cm)  
品番:003-702-00:ディスタルエンドカッター・スモール ロング(14cm)



## ワインガード ユーティリティプライヤー

アーチワイヤーの着脱やシンチバック等に用います。  
また各種装置の主線や舌側弧線装置等の調整や着脱等、  
広範囲に用います。

品番:003-120-00  
品番:003-121-00(スリムタイプ)



## ヤングループベンディングプライヤー

補助弾線の屈曲や調整、各種クラスプの屈曲に適しています。  
Wires up to .028"

品番:012-074-00



## ツイードループフォーミングプライヤー

ワイヤーにループを屈曲するためのプライヤー  
Wires up to .020"

品番:012-350-00





セパレーティングプライヤー (デラックス)

医療機器届出番号：13B2X00013000026

歯間分離用エラスティック専用のプライヤー。

品番：200-407D



チークリトラクター (口角鉤)

医療機器製造販売届出番号：13B2X00013000033

対象	数量	品番
アダルト	2個入	300-020
ピド	2個入	300-021
ティーン	2個入	300-022

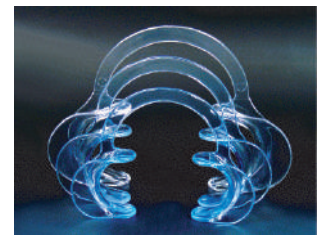

日本歯科工業社クリーンリトラクター

医療機器届出番号：08B3X10007000029

- ・側方歯列撮影が容易。
- ・口唇部に苦痛を与えない開口角度を付与。
- ・狭長形状を有した口角鉤。

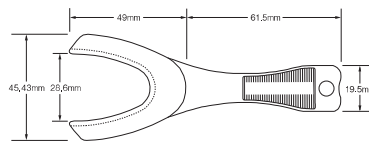

規格 / 用途	包装単位
・Y字形側方歯列用口角鉤 ・材質 / 成分:ポリカーボネイト	2個入

Riofoto (口腔内用ミラー)

医療機器届出番号：13B2X00013000037

ロジウム加工により反射性が高くよく映るミラー



1個入

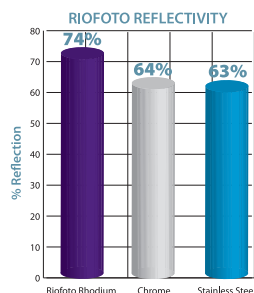

対象	サイズ	品番
	Riofoto Rhodium Mirror X-Long(Adult)	631-101
	Riofoto Rhodium Mirror X-Long(Child)	631-102
	Riofoto Rhodium Mirror Palatal(Adult)	631-103

※単位は全てcm

※ ■色の商品番号は受注発注品

# TASK | プライヤー

## ライナー プライヤー

医療機器届出番号：09B2X00010000362

- ・ライナーの辺縁に半月状のスペースを作り、リンガルボタンやブラケットなどを併用する際の装着位置を確保します。
- ・ライナーのトリミングにも使用することができます。

品番：60-731



- ・ライナー歯頸部辺縁にエラスティックを取付ける際の涙滴状の穴を開けることができます。

品番：60-734



- ・頬側、舌側に水平的はくぼみを付与します。

品番：60-732



- ・頬側、舌側の近遠心に垂直的はくぼみを付与します。

品番：60-733



- ・頬側、舌側の近遠心に1mm径のくぼみを付与します。

品番：60-735



## ピン&リガチャー カッター(スリム) 15°アングル

医療機器届出番号：09B2X00010000543

Ligature Wires up to.015"

品番：60-607



## ピン&リガチャー カッター - スリム

医療機器届出番号：09B2X00010000543

Ligature Wires up to.015"

品番：60-605S



## ピン&リガチャー カッター

医療機器届出番号：09B2X00010000543

Ligature Wires up to.016"

品番：TS-15



## ディスタル エンド セーフティー カッター - スリム

医療機器届出番号：09B2X00010000094

- ・ Rectangular Wires up to.022" × .028"
- ・ Round Wires up to.012"~.020"

品番：30-550S



## ディスタル エンド セーフティーカッター - スリム (ノールング-フラッシュカットタイプ)

医療機器届出番号：09B2X00010000094

- ・ Rectangular Wires up to.022" × .028"
- ・ Round Wires up to.012"~.020"

品番：30-550SF

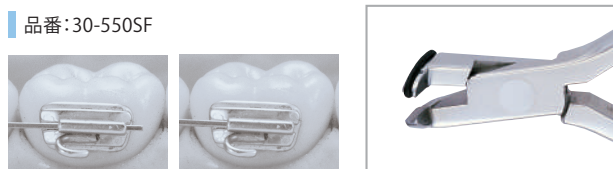

## ディスタル エンド セーフティーカッター - スリム (ノールング-フラッシュカットタイプ)

医療機器届出番号：09B2X00010000094

- ・ Rectangular Wires up to.022" × .028"
- ・ Round Wires up to.012"~.020"

品番：30-553



### リガチャー カッター -50°アングル

医療機器届出番号：09B2X00010000807

Ligature Wires up to .012"

品番:P-420



### リバースド リガチャー カッター -60°アングル

医療機器届出番号：09B2X00010000807

Ligature Wires up to .012"

品番:P-430



### ブラケット リムービング プライヤー

医療機器届出番号：09B2X00010000149

品番:P-200



### ダイレクト ボンド アタッチメント リムービング プライヤー - アングル

医療機器届出番号：09B2X00010000150

品番:TS-26



### リンガル ブラケット リムービング プライヤー

医療機器届出番号：09B2X00010000097

品番:P-500



刃先内側の滑らかなRが舌側面の多様な膨隆にしっかりフィットします



### リンガル ブラケット リムービング プライヤー

医療機器届出番号：09B2X00010000364

品番:P-510



### 白歯用 バンド リムービング プライヤー

医療機器届出番号：09B2X00010000135

品番:60-104T



### バンド リムービング プライヤー

医療機器届出番号：09B2X00010000153

品番:P-210



### (KommonBase TM) 白歯用 リンガル ボンド リムービング プライヤー

医療機器届出番号：09B2X00010000337

品番:P-700



隣接面のレジンを取り除くことができます

### (KommonBaseTM) 前歯用 リンガル ボンド リムービング プライヤー

医療機器届出番号：09B2X00010000337

品番:P-710



### ライト ワイヤ プライヤー - カッター付き

医療機器届出番号：09B2X00010000123

Wires up to.020"(0.5mm)

品番:30-316C



### ストップ プライヤー (Vバンド)

医療機器届出番号：09B2X00010000128

Wires up to.025"(0.6mm)

品番:60-224T



### ホロー チョップ プライヤー

医療機器届出番号：09B2X00010000133

Wires up to.022"(0.55mm)

品番:60-006



**ステップ プライヤー** 医療機器届出番号：09B2X00010000361

Wires up to.022"×.028"

品番：60-228



**タイバック プライヤー** 医療機器届出番号：09B2X00010000096

Wires up to.025"(0.6mm)Ni-Ti Only

品番：60-900

左右のヘッドとハンドルの握り方を変えれば、上下顎、左右側でも歯類、舌側方向にシンチバックできます



**リングル ユーティリティー プライヤー (ロング ハンドル)** 医療機器届出番号：09B2X00010000323

品番：P-300



**コンバーチブル キャップ リムービング プライヤー** 医療機器届出番号：09B2X00010000363

品番：60-105



**フック クリンピング プライヤー** 医療機器届出番号：09B2X00010000154

品番：P-220





**バンド プッシャー** 医療機器届出番号：09B2X00010000211

品番：60-810



**エラスティック セパレーティング プライヤー** 医療機器届出番号：09B2X00010000139

品番：60-701



**治療ピンセット コーク型 (上顎用)** 医療機器届出番号：09B2X00010Y00071

品番：#SP



**ブラケット セットアップ ツイザー** 医療機器届出番号：09B2X00010000075

品番：60-890





**リガッティング & ディレクター** 医療機器届出番号：09B2X00010000148

品番：60-817



**両頭リガチャー ディレクター** 医療機器届出番号：09B2X00010000212

品番：60-818



**ブーン ブラケット ポジショニング ゲージ** 医療機器届出番号：09B2X00010000141

positioning height:3.5mm/4.0mm/4.5mm/5.0mm

品番：60-830



**アーチャーレット**

品番：60-841



**リングルアーチャーレット**

品番：60-850



## ストリッピング コントラアングル

医療機器認証番号：225ALBZX0008000

ストリッピング専用のコントラアングルハンドピース  
信頼の日本国内生産・低振動・低ノイズ

- ・上下運動タイプ(減速4:1)
- ・ストローク幅:約1.3mm
- ・EVAシステム用ストリッピングツール対応
- ・オートクレーブ滅菌(135℃)対応

品番:74920

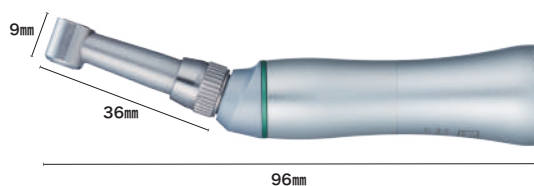

<使用例>



ヘッド直径8.0mm

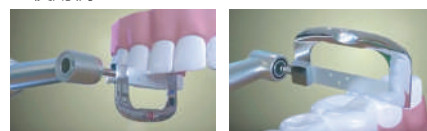

※オートストリッピングバーは本商品には添付しておりません。

## オートストリッピングバー(ダイヤモンド粒子コーティング / 両面タイプ・片面タイプ)

医療機器届出番号：09B2X00010000365

### 両面タイプ(5種類)

- ・目詰まりや熱抑制のためのホイール付与
- ・ブレード留め金は堅牢設計

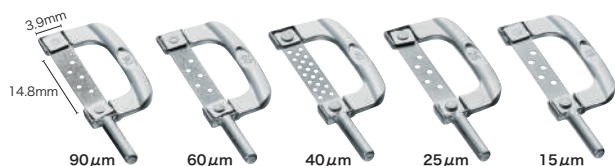

品番	規格	厚さ
74930	スターターセット(各1入)	
74931	15μm(3枚入)	0.08mm
74932	25μm(3枚入)	0.12mm
74933	40μm(3枚入)	0.15mm
74934	60μm(3枚入)	0.19mm
74935	90μm(3枚入)	0.29mm

### 片面Lタイプ(5種類)

- ・コーティング側のみをサイズをマーキング
- ・ブレード留め金は堅牢設計



品番	規格	厚さ
74981	片面Lセット(各1入)	
74961	片面L 15μm(3枚入)	0.06mm
74962	片面L 25μm(3枚入)	0.08mm
74963	片面L 40μm(3枚入)	0.10mm
74964	片面L 60μm(3枚入)	0.14mm
74965	片面L 90μm(3枚入)	0.17mm
74982	片面Rセット(各1入)	
74971	片面R 15μm(3枚入)	0.06mm
74972	片面R 25μm(3枚入)	0.08mm
74973	片面R 40μm(3枚入)	0.10mm
74974	片面R 60μm(3枚入)	0.14mm
74975	片面R 90μm(3枚入)	0.17mm

### 片面Rタイプ(5種類)



## オートストリッピングバー スタンド



サイズ:縦50mm×横50mm×高45mm  
品番:74912

## オートストリッピングゲージ



厚さサイズ:6種類  
0.1mm/0.2mm/0.25mm/0.3mm/  
0.4mm/0.5mm  
品番:74911

## オートストリッピングプッシュボタン



品番:74913

エコな取り組み

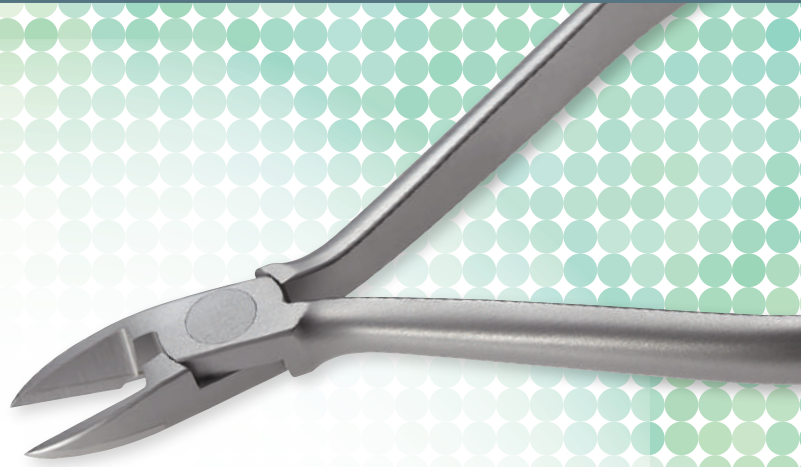

## プライヤーの修理

メーカーは問いません。  
プライヤー類全般の修理を承ります。  
お気軽にご相談下さい。  
修復が不可能な場合は、そのままお返し致します。  
1か月ほどでお戻しが可能なシステムです。



先端部の修復ののち、  
ジョイント部の調整も行われます。  
カッター類をはじめ、  
ベンディングプライヤーや、ホーププライヤーなども  
修復可能なお品は全て承ります。



### 1本

- \* 工賃と発送時の送料を含みます。
- \* 別途消費税が発生致します。
- \* お送りいただく際に発生する送料につきましては、お客様ご負担となります。

カッター類の“刃とぎ”などで、大変ご好評を頂いております。



# EXPANSION SCREWS

エキスパンションスクリー関連

# Expansion Screws

エキスパンション スクリュー



医療機器認証番号：20100BZY00217000・20800BZY00096000

## 使用上の注意

スクリューは固定する部分と、動かす部分があります。ネジ山が露出した部分やガイドピンはプレートの中で動かす部分ですので、薄くワセリンを塗布して頂く事をおすすめ致します。  
また、これらの動かす部位に、サンドブラスト処理やメタルプライマーなどは塗布しないでください。  
ハウジング部は逆にプレートに固定する部分となります。

ガイドピンにはワセリンを塗布しても塗布しなくても構いません。

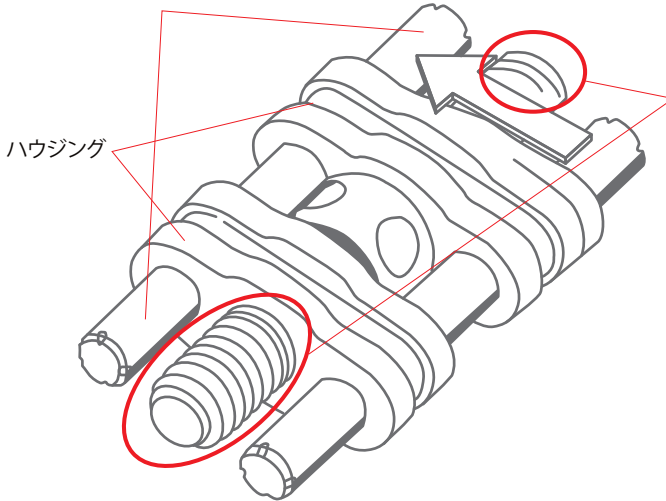

スクリューが露出した部分に薄くても結構ですので、ワセリンを塗布しておいてください。

プラスチックタグは基本的には、レジンを築盛が終わるまで外しません。もし外してしまった場合には、ワックス等でリリーフしてからレジンを築盛をしてください。

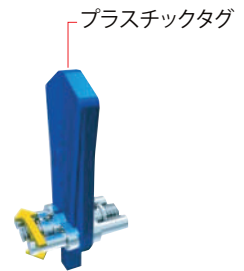

## 制作手順

- 図A クラスプ、唇側線、スクリュー（ファンタイプはヒンジを含む）を、模型にワックスなどで仮止めします。
- 図B 重合あとのレジンが濁らないように、分離材を塗ります。
- 図C・D ふりかけ法でレジンを盛ります。
- 図E レジンが重合したら、レジンを拡大方向に対して垂直に切ります。こののち、プラスチックタグを取り除きます、最後に、レジンの余分な所をトリミングし、コンパウンドなどで磨いて仕上げます。



Placing the expansion screw



Sealing the model

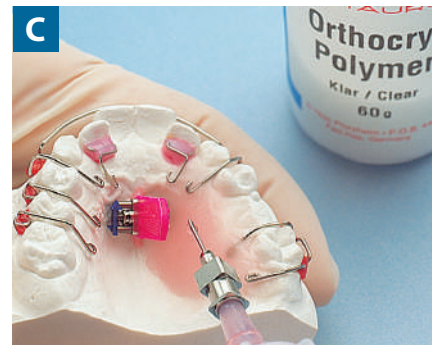

Application of liquid



Placing the expansion screw



Saw cut for expansion screw

製作写真のスクリューは600-301と同型のチタン製スクリュー(600-400)を使用しております。



## スケルトン ミニ

下顎の側方拡大と上下顎臼歯部の遠心移動用。  
(最大6.5mm拡大) / 1回転0.70mm拡大

品番:600-300-10 1個入  
品番:600-300-30 10個入  
品番:600-300-60 100個入

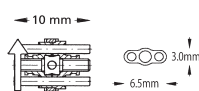

## スケルトン ミディアム

上顎・下顎の側方拡大と臼歯部の遠心移動用。  
(最大7.5mm拡大) / 1回転0.80mm拡大

品番:600-301-10 1個入  
品番:600-301-30 10個入  
品番:600-301-60 100個入

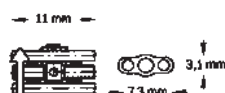

## スケルトン マキシ

上顎の側方移動用。  
(最大7.5mm拡大) / 1回転0.80mm拡大

品番:600-302-10 1個入  
品番:600-302-30 10個入  
品番:600-302-60 100個入

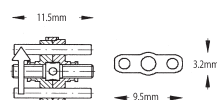

## スケルトン マグナム

上顎の側方拡大用。(最大11mm拡大) / 1回転0.80mm拡大

品番:600-303-10 1個入  
品番:600-303-30 10個入  
品番:600-303-60 100個入

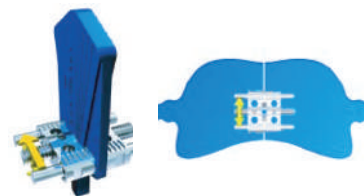
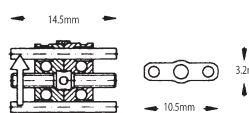

## スケルトン ミディアム (チタン製)

金属アレルギー対応型スクリュー。(形状機能は600-301と同様)  
(最大7.5mm拡大) / 1回転0.80mm拡大

品番:600-400-10 1個入  
品番:600-400-30 10個入

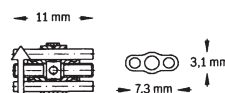

## ミディアム ストレート

上顎の臼歯部・遠心移動用。(最大6mm拡大) 1回転0.40mm拡大

品番:600-500-10 1個入  
品番:600-500-30 10個入

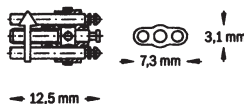

※ ■色の商品番号は受注発注品

## ミディアム アングル

上顎の臼歯部遠心移動用。口蓋へ本体を近づけられるようにガイドピンを曲げてあります。(最大6mm拡大) 1回転0.40mm拡大

- 品番: 600-501-10 1個入
- 品番: 600-501-30 10個入

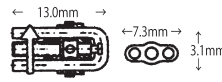

## ミニ ストレート

下顎の臼歯部の遠心移動用。または上顎前歯部の前方移動用。(最大4mm拡大) / 1回転0.35mm拡大

- 品番: 600-502-10 1個入
- 品番: 600-502-30 10個入

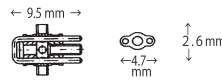

## ミニ アングル

下顎の臼歯部の遠心移動用。または上顎前歯部の前方移動用。口蓋へ本体を近づけられるようにガイドピンを曲げてあります。(最大4mm拡大) 1回転0.35mm拡大

- 品番: 600-503-10 1個入
- 品番: 600-503-30 10個入

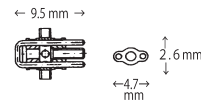

## ファンタイプ

上顎前歯部の部分拡大用。プレートが扇型に開きます。(最大7mm拡大) 1回転0.80mm

- 品番: 606-600-00 1個入
- 品番: 606-600-30 10個入

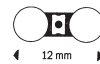

## マンディビュラー ボウ スクリュー

下顎前歯の側方拡大用。プレートが扇型開きます。(最大5mm拡大) 1回転0.80mm拡大

- 品番: 606-701-00 1個入
- 品番: 606-701-30 10個入

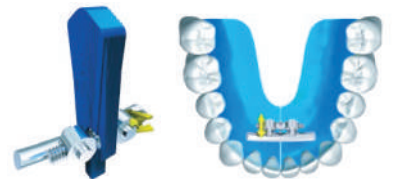
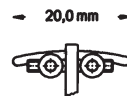

## スリーディメンショナル スクリュー スタイナー

前歯部の前方移動と左右側方歯部の拡大を別々に行えます。またプレートが曲げてあるためレジンを薄く制作できます。(最大4mm拡大) 1回転0.35mm拡大

- 品番: 602-604-10 1個入

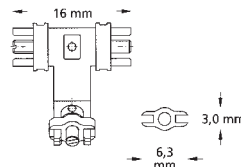

## スリーディメンショナル スクリュー ミニ ベルトーニ タイプA

前歯部、左右側方歯部を3方向に独立して拡大できます。(最大4mm拡大) 1回転0.35mm拡大

- 品番: 602-605-10 1個入

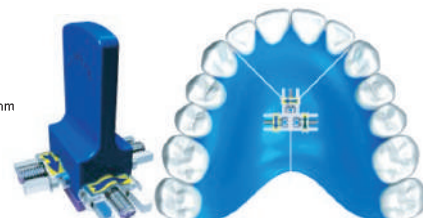
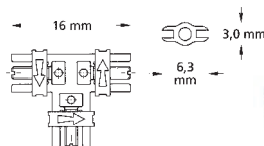

## スリーディメンショナル スクリュー ミニ ベルトーニ タイプB

前歯部の前方移動と左右側方歯部の拡大を別々に行えます。  
(最大4mm拡大) 1回転0.35mm拡大

品番:602-606-10  
1個入

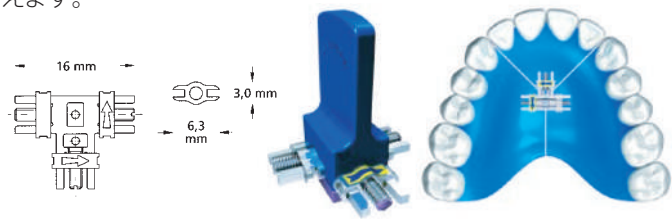

## ダブルプレートシステム

プロトリュージョンスクリュー



品番:600-001-00  
1個入

品番:600-001-30  
10個入

品番:600-003-00  
10個入

品番:600-004-00  
10個入

品番:600-005-00  
1個入



- Screws with guide ridge for forward thrust double plate  
REF 600-001-00 ×3セット
- Adapter, narrow REF 600-003-00 ×1セット
- Adapter, wide REF 600-004-00 ×1セット
- Locating template REF 600-005-00 ×1セット
- Instructions ×1セット

品番:600-000-00  
スターターセット

## ピストン スプリング スクリュー

安定したコントロール性の高い圧力で単一歯を移動するためのスクリューです。レジン床に組み入れやすいコンパクトサイズ。移動したい歯に対して4mm、6mm、8mmの順に交換しながら使用すると効果的です。(1回転=0.35mm)

ピストン スプリング スクリュー4mm  
品番:609-004-00  
10個入



ピストン スプリング スクリュー6mm  
品番:609-006-00  
10個入



ピストン スプリング スクリュー8mm  
品番:609-008-00  
10個入



ポジショニングスクリュー12mm  
品番:609-100-00  
10個入



ハウジングナット3mm  
品番:609-200-30  
10個入



リーマー  
品番:609-300-01  
1個入



スクリュードライバー  
品番:609-400-00  
1個入



ピストン スプリング スクリュー アソートメント  
品番:609-500-00  
(ピストンスクリュー4.6.8mm、ポジショニングスクリュー、セレイテッドハウジングナット各10、リーマー、ドライバー、インストラクションシート各1)

詳しくは  
こちら▶



※ ■色の商品番号は受注発注品

**ハイラックス エキスパンション スクリュー ミニ**

正中縫合部の分離拡大をする急速拡大用スクリュー。  
レジンによるアレルギーへの心配がありません。最大拡大量は7mmです。  
1回転0.80mm拡大(セイフティーキー付き)

- 品番:602-801-10 1個入
- 品番:602-801-30 10個入

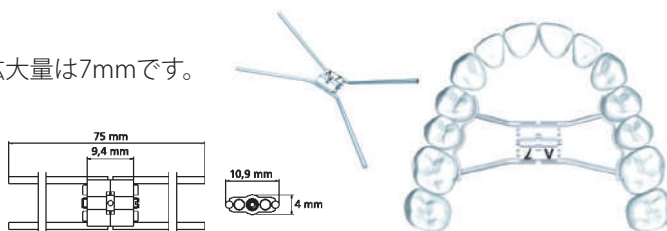

**ハイラックス エキスパンション スクリュー マキシ**

用途は602-801と同じで最大拡大量は12mmです。  
1回転0.80mm拡大(セイフティーキー付き)

- 品番:602-812-10 1個入
- 品番:602-812-30 10個入

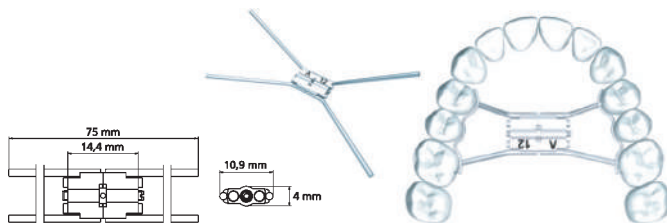

**ハイラックスクリック**

NEW Expansion Screw  
**hyrax® click**

90度間隔でつけたラチェットが逆回転を防止します。  
1回転0.80mm拡大(セイフティーキー付き)

- 1個入
- 10個入

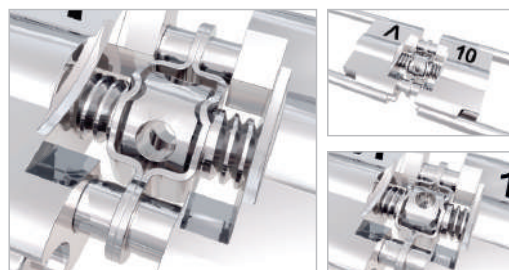

サイズ	タイプ	品番	個数	タイプ	品番	個数
Mini (7mm)	ストレート	602-830-10	1個	ストレート	602-830-30	10個
	ベント	602-831-10	1個	ベント	602-831-30	10個
Medium (10mm)	ストレート	602-832-10	1個	ストレート	602-832-30	10個
	ベント	602-833-10	1個	ベント	602-833-30	10個
Maxl (12mm)	ストレート	602-834-10	1個	ストレート	602-834-30	10個
	ベント	602-835-10	1個	ベント	602-835-30	10個

**バラエティースクリュー**

急速拡大も口腔内刺激を軽減(SP=下顎用)  
1回転0.80mm拡大(セイフティーキー付き)

- 1個入
- 10個入

サイズ	バラエティー	個数	バラエティーSP	個数
8mm	602-815-10	1個	602-819-10	1個
	602-815-30	10個	602-819-30	10個
12mm	602-806-10	1個	602-809-10	1個
	602-806-30	10個	602-809-30	10個



**バラエティークリック**

90度間隔でつけたラチェットが逆回転を防止します。  
最大拡大量は8mm、12mmです。(SP=下顎用)  
1回転0.80mm拡大(セイフティーキー付き)

- 1個入
- 10個入

サイズ	クリック	個数	クリックSP	個数
8mm	602-836-10	1個	602-838-10	1個
	602-836-30	10個	602-838-30	10個
12mm	602-837-10	1個	602-839-10	1個
	602-837-30	10個	602-839-30	10個



上記製品すべて脚部の太さサイズは1.5mmです。

## スクルーキー

太さ0.9mm

品番:611-115-30  
10個入

品番:611-115-60  
100個入



## セイフティーキー

品番611-120-01  
10個入



## ポリクレーブ(オーソクリル用加圧釜)

医療機器届出番号：13B2X00013000040

サイズ：内径210mm、深さ110mm

品番:070-010-00  
1台



## オーソクリル(加圧重合レジン)

医療機器認証番号：21000BZY00651000

リキッド500ml入

クリア:品番161-100-00  
ピンク:品番161-300-00



クリアパウダー1kg入

品番:160-112-00



## アダムスクラスプ

医療機器認証番号：20200BZY00113000

サイズ	品番	サイズ	品番
5.0mm	H50-1	7.5mm	H75-1
5.5mm	H55-1	8.0mm	H80-1
6.0mm	H60-1	8.5mm	H85-1
6.5mm	H65-1	9.0mm	H90-1
7.0mm	H70-1	9.5mm	H95-1

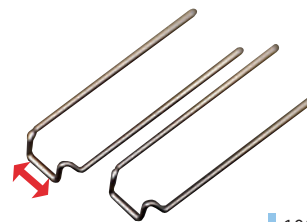

100本入

## ボールリテーナークラスプ

医療機器認証番号：20200BZY00113000

サイズ	長さ	品番
0,70mm / 28	each 38mm	620-107-00
0,80mm / 31	each 38mm	620-108-00
0,90mm / 35	each 38mm	620-109-00
1,00mm / 39	each 38mm	620-110-00



100本入

## ボールクラスプ

医療機器認証番号：16100BZY01236000

サイズ	品番	数量	ボール
.028	032-050	100本入	.052
.032	032-051	100本入	.060



※ ■色の商品番号は受注発注品

3Dセパレーティング ミディアム

3Dプリンターで製作したプラスチック模型のための分離剤です。

品番:162-801-00  
100ml / 1本



デンタフォームバンド

医療機器認証番号：20200BZY00114000

内面は粗仕上げのためセメントとの合着性に優れ、解剖学的形態で確実にフィットします。サイズにより厚みに変化を付け適合性の良さを高めるとともにバンドの変形を防ぎます。

上顎6番右、上顎6番左、下顎6番右、下顎6番左、各サイズ10個入

部位	注文番号(品番)
6   6	品番:882-001-00~882-036-00   品番:883-001-00~883-036-00
6   6	品番:884-001-00~884-036-00   品番:885-001-00~885-036-00

サイズ別 (上顎)

Teeth	サイズ	Thickness	Ømm	右:品番	左:品番
16	1	0.12mm	8.78	882-001	883-001
16	2	0.12mm	8.89	882-002	883-002
16	3	0.12mm	8.99	882-003	883-003
16	4	0.12mm	9.09	882-004	883-004
16	5	0.12mm	9.20	882-005	883-005
16	6	0.12mm	9.30	882-006	883-006
16	7	0.12mm	9.40	882-007	883-007
16	8	0.12mm	9.50	882-008	883-008
16	9	0.15mm	9.61	882-009	883-009
16	10	0.15mm	9.71	882-010	883-010
16	11	0.15mm	9.81	882-011	883-011
16	12	0.15mm	9.92	882-012	883-012
16	13	0.15mm	10.02	882-013	883-013
16	14	0.15mm	10.12	882-014	883-014
16	15	0.15mm	10.23	882-015	883-015
16	16	0.15mm	10.33	882-016	883-016
16	17	0.15mm	10.43	882-017	883-017
16	18	0.15mm	10.54	882-018	883-018
16	19	0.15mm	10.64	882-019	883-019
16	20	0.15mm	10.74	882-020	883-020
16	21	0.15mm	10.85	882-021	883-021
16	22	0.15mm	10.95	882-022	883-022
16	23	0.15mm	11.05	882-023	883-023
16	24	0.15mm	11.16	882-024	883-024
16	25	0.18mm	11.26	882-025	883-025
16	26	0.18mm	11.36	882-026	883-026
16	27	0.18mm	11.47	882-027	883-027
16	28	0.18mm	11.57	882-028	883-028
16	29	0.18mm	11.67	882-029	883-029
16	30	0.18mm	11.78	882-030	883-030
16	31	0.18mm	11.88	882-031	883-031
16	32	0.18mm	11.98	882-032	883-032
16	33	0.18mm	12.08	882-033	883-033
16	34	0.18mm	12.19	882-034	883-034
16	35	0.18mm	12.29	882-035	883-035
16	36	0.18mm	12.39	882-036	883-036



右上6番用キット

882-064-00:  
ミニ (64個入)  
882-150-00:  
ミディアム (150個入)  
882-300-00:  
マキシ (300個入)

左上6番用キット

883-064-00:  
ミニ (64個入)  
883-150-00:  
ミディアム (150個入)  
883-300-00:  
マキシ (300個入)

サイズ別 (下顎)

Teeth	サイズ	Thickness	Ømm	右:品番	左:品番
46	1	0.12mm	8.91	884-001	885-001
46	2	0.12mm	9.03	884-002	885-002
46	3	0.12mm	9.15	884-003	885-003
46	4	0.12mm	9.28	884-004	885-004
46	5	0.12mm	9.40	884-005	885-005
46	6	0.12mm	9.52	884-006	885-006
46	7	0.12mm	9.65	884-007	885-007
46	8	0.12mm	9.77	884-008	885-008
46	9	0.15mm	9.89	884-009	885-009
46	10	0.15mm	10.01	884-010	885-010
46	11	0.15mm	10.14	884-011	885-011
46	12	0.15mm	10.25	884-012	885-012
46	13	0.15mm	10.38	884-013	885-013
46	14	0.15mm	10.50	884-014	885-014
46	15	0.15mm	10.63	884-015	885-015
46	16	0.15mm	10.75	884-016	885-016
46	17	0.15mm	10.87	884-017	885-017
46	18	0.15mm	10.99	884-018	885-018
46	19	0.15mm	11.12	884-019	885-019
46	20	0.15mm	11.24	884-020	885-020
46	21	0.15mm	11.36	884-021	885-021
46	22	0.15mm	11.48	884-022	885-022
46	23	0.15mm	11.61	884-023	885-023
46	24	0.15mm	11.73	884-024	885-024
46	25	0.18mm	11.85	884-025	885-025
46	26	0.18mm	11.97	884-026	885-026
46	27	0.18mm	12.10	884-027	885-027
46	28	0.18mm	12.22	884-028	885-028
46	29	0.18mm	12.34	884-029	885-029
46	30	0.18mm	12.46	884-030	885-030
46	31	0.18mm	12.59	884-031	885-031
46	32	0.18mm	12.71	884-032	885-032
46	33	0.18mm	12.83	884-033	885-033
46	34	0.18mm	12.96	884-034	885-034
46	35	0.18mm	13.08	884-035	885-035
46	36	0.18mm	13.20	884-036	885-036



右下6番用キット

884-064-00:  
ミニ (64個入)  
884-150-00:  
ミディアム (150個入)  
884-300-00:  
マキシ (300個入)

左下6番用キット

885-064-00:  
ミニ (64個入)  
885-150-00:  
ミディアム (150個入)  
885-300-00:  
マキシ (300個入)

※ ■色の商品番号は受注発注品

## オルソフォースLCの特長

### ●簡単な操作

エッチング不要！プライマーとペーストの2ステップ！

### ●マイルドセルフエッチングなのに高接着力

新SRモノマー配合によりマイルドセルフエッチングなのに高接着

初期接着（引張・せん断）、  
接着耐久性、  
各種ブラケットへの  
接着性良好

テクニックエラー  
低減

マイルドエッチングで  
歯面にやさしい

## 簡単な操作

プライマー、ペーストの操作余裕時間は、无影灯の光により短くなる場合がありますので必要に応じて无影灯を減光するか、又は消してください。

### ①プライマーの塗布



付属のディスボ混和皿にプライマーを採取します。  
※採取したプライマーは5分以内に使用してください。



付属のミニブラシ等によりプライマーを塗布した後、10秒以上放置します。  
※塗布は一度に2歯までを目安にしてください。

### ②エアブロー



塗布したプライマーを飛ばさないようエアブローします。  
※エアブロー後、被着面が唾液により汚染されないよう注意してください。

### ③ペーストの塗布



ブラケットのペースト面にペーストを盛り付けます。

### ④ブラケットの装着と余剰ペーストの除去

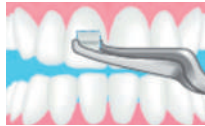

ブラケットを歯面に強く圧接し、位置決めを行った後、余剰ペーストを除去します。

### ⑤光照射



金属製ブラケットの場合は近・遠心の2方向から各5秒以上照射。  
セラミックス、プラスチック製ブラケットの場合は、ブラケットの真上方向から5秒以上照射。

## 優れた接着耐久性 引張強さ

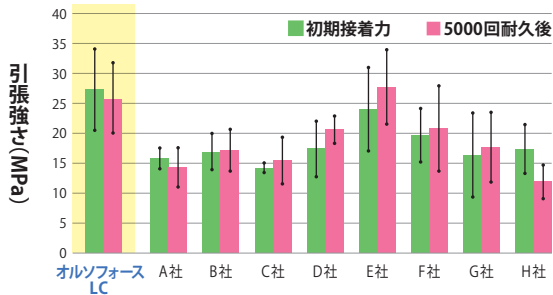

## 優れた接着耐久性 せん断強さ

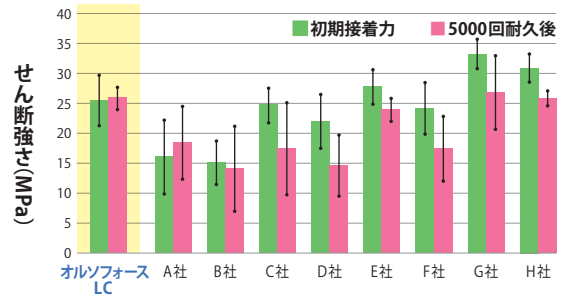

## マイルドエッチング プライマー塗布後の歯面の様子



### 〈切削歯面〉

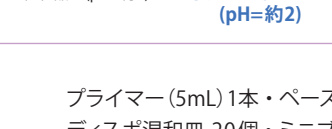
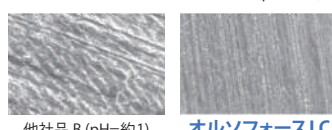
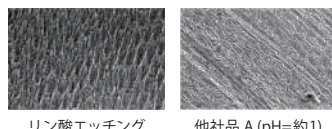

プライマー (5mL) 1本・ペースト (1.8mL/4g) 2本  
ディスボ混和皿 20個・ミニブラシ(グリーン) 50本

1セット

プライマー (5mL)

1本

ペースト (1.8mL/4g)

2本

ポーセレン、レジン、金属等への接着の前処理に。

# トクヤマ ユニバーサルプライマー



医療機器認証番号：224AFBZX00052000

## ユニバーサルプライマーの特長

- ポーセレン、ジルコニア、レジン、金属等への接着の前処理は全て対応
- A、Bを混和し塗布、10秒置いてエアブローこれでOK

## 使用方法

1. 補綴物接着面の清掃、乾燥
2. ユニバーサルプライマーの混和、塗布
3. 10秒放置、エア乾燥 → 接着面処理完了
4. お使いの接着材でボンディング

● **セルフエッチングタイプ光重合接着材  
(トクヤマオルソフォース LC)**

- ・セルフエッチングプライマーで接着面処理
- ・ペーストをブラケット、チューブに盛付け
- ・圧接、ポジショニング → 光照射

● **エッチングタイプ光重合接着材**

- ・プライマー(シーラント)で接着面処理  
(エッチング処理は不要)
- ・ペーストをブラケット、チューブに盛付け
- ・圧接、ポジショニング → 光照射

● **粉液タイプ化学重合接着材**

- ・エッチングタイプはエッチング処理は不要
- ・セルフエッチングタイプはプライマーで接着面処理
- ・ブラケット、チューブのベース面に筆積 → 圧接、ポジショニング

※対象補綴物：ポーセレン、セラミックス、ジルコニア、ハイブリッドレジン、硬質レジン、コンポジットレジン、貴金属、非貴金属等々

## ユニバーサルプライマー+オルソフォースLCの各補綴物への接着力 弊社つくば研究所測定

被着体(補綴物)	引っ張り接着強度 (Mpa)	剪断接着強度 (Mpa)
エナメル質(牛歯)	24.1	25.4
非貴金属(コバルトクロム合金)	21.7	—
貴金属(金銀パラジウム合金)	27.4	—
ポーセレン系セラミックス	33.3	—
パールエステ※	28.2	—

※弊社製品：ハイブリッド硬質レジン

- ・被着面清掃後 トクヤマユニバーサルプライマー塗布 → オルソフォースプライマー塗布 → 接着
- ・金属は被着面を軽めに粗造化



プライマーA (2mL) 1本

プライマーB (2mL) 1本

1セット

プライマーA (2mL)

1本

プライマーB (2mL)

1本





キット

サイナス・リンス キット 10包  
(ボトル+洗浄液の素 10包)

品番:SRK-10



サイナス・リンス キット 60包  
(ボトル+洗浄液の素 60包)

品番:SRK-60



リフィル

サイナス・リンス リフィル 60包  
(洗浄液の素 60包)

品番:SRR-10



サイナス・リンス リフィル 120包  
(ボトル+洗浄液の素 120包)

品番:SRR-120

痛くない! ツーンとしない!  
かんたん「鼻うがい」

# サイナスリンス シリーズ

医院様・卸価格につき

10個 単位で  
お得です

初めての鼻うがいには  
特許取得の独自開発ボトルと  
洗浄液の素が  
セットになったキットが  
おすすめ!

NeilMed



例えばこんな口腔トラブルに

歯周炎

虫歯

ドライ  
マウス

口臭

実は 口腔トラブルの原因は“口呼吸”!?

だから “鼻呼吸”の習慣作りが大切です

鼻呼吸の  
メリット

- ・口腔内乾燥の予防
- ・唾液分泌増加による殺菌効果
- ・いびきの軽減
- ・歯列矯正の補助
- ・口臭予防

洗浄液の  
流れ

前頭洞  
篩骨洞  
蝶形骨洞  
上顎洞

副鼻腔炎

粘膜の炎症

細菌感染  
(膿)

## ハイパートニック

鼻腔内洗浄・保湿・  
鼻詰まり解消ミスト

高張食塩水ミスト

品番:HT-125



「鼻のとおりを良くする事は、  
口腔機能の改善を図る上で大変有効です」  
ダニエル・ロレ先生 (フランス/矯正歯科医/EFライン開発者)



# ご注文ガイド

## ご注文方法

電話 **03-5652-3322**

FAX **03-5652-3393**

ホームページ **<https://www.ortho.co.jp>**

「オーソデントラム」でご検索頂けます。

「トップページ」⇒「お問い合わせ」⇒「ご注文」から、ご注文フォーム(メール)にて承ります。

- ご注文の際は、商品名・商品番号と、お届け先のお名前・電話番号をお知らせください。

## お届け

**配送：** 商品は宅配便(ヤマト宅急便)にて発送いたします。

**通常時：** 弊社営業日・正午までのご注文分は即日発送いたします。  
(状況により翌営業日発送の場合もございます)

**お急ぎの場合：** ご注文時に着日のご希望をお知らせください。  
(可能な限りお客様のご希望に添えるよう努力致します)

**例外：** 繁忙期は着日のご希望に添えない場合がございます。  
学会セール期間には大幅にお時間を要してしまう場合がございます。  
受注発注製品や特注品は常時在庫をしておりません。このためお時間を要します(約1か月以上)。

## 送料

- ご注文の際、お届け先一件につきご購入合計金額が税込5,000円未満の場合は、全国一律800円(税別)の送料をお客様にご負担頂きますので、予めご了承ください。
- 時間指定等で高額な送料が生じた場合は、実費をお客様にご負担頂きますので、予めご了承ください。

## ご請求

- 毎月20日締め(前月21日～当月20日迄の出荷分)のご請求となります。
- 20日で締めたのち、5営業日以内にご請求に関するご案内を送付致します。

## お支払い

---

銀行振込、口座振替、カード決済、代金引き換えがご利用頂けます。詳しくはお問合せください。

## 返品・交換

---

●商品が届きましたらご確認をお願い致します。商品が注文と違う、包装が破損しているなど、問題がある場合は返品交換を承りますので、ご連絡をお願い致します。

- ・ 未開封で再販可能な状態
- ・ 弊社発送日より15日以内
- ・ 商品の購入日と、ご返品理由が分かる
- ・ 返送時の送料がお客様負担

●以下の場合、返品や交換をお断りさせて頂いております。

- ・ 弊社以外でお求めになられた商品
- ・ 弊社発送日より16日以上が経過した商品
- ・ 開封された商品
- ・ ご使用になられた商品
- ・ ご使用に問題があった場合
- ・ パッケージなどの破損により再販不能な状態
- ・ 受注発注品や、お取り寄せ商品

## サンプルに関して

---

公正取引委員会の指導により医療機器のサンプル提供はできません。予めご了承ください。

# ご注文フォーム

ご注文日 年 月 日

## FAX 送信先 03-5652-3393

お届け先名：		ご担当者名：	
ご住所：〒		TEL：	/ FAX：
配達希望指定日：	時間指定 <input type="checkbox"/> 午前 <input type="checkbox"/> 午後 <input type="checkbox"/> その他( )		

### ■ご注文内容

※現在までにお取り引きのございますお客様は住所のご記入は不要です。

品番	商品名	数量

※お届け先1件につき、ご購入金額が税込み合計5,000円未満の場合は、送料880円(税込)をご負担頂きますので予めご了承ください。

(お気づきの点、ご要望などございましたらご記入ください)

備考：

- 弊社製品のお取引につきましては、医療従事者様を対象とさせて頂いております。
- 本カタログ掲載商品の価格は2024年5月現在のものです。税別表示となっております。
- 商品のデザイン・仕様・梱包・価格を予告なく変更する場合がございます。予めご了承ください。
- 印刷のため、実際の商品と色が異なる場合がございます。予めご了承ください。



<http://www.ortho.co.jp>

103-0013 東京都中央区日本橋人形町2-7-15  
日本橋トグチビル2F  
TEL.03-5652-3322 FAX.03-5652-3393